

SENSYS

Istruzioni di installazione ed uso
Assembly and operation instructions

PL INTERFEJS SYSTEMU
CZ ROZHRANÍ SYSTÉMU
HU RENDSZERINTERFÉSZ
RO INTERFAȚĂ SISTEM

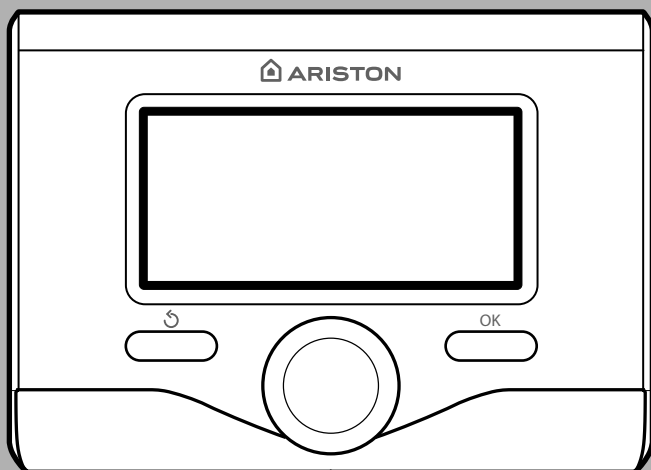

3318615

informacje ogólne	3
przepisy bezpieczeństwa	4
dane techniczne	5
opis produktu	6
budowa menu	8
ustawienie wyświetlacza	10
tryb funkcjonowania kotła	12
regulacja temperatury otoczenia	13
ustawianie ciepłej wody do ogrzewania	14
programowanie godzinowe ogrzewania	15
praca ogrzewania w trybie ręcznym	18
ustawianie ciepłej wody użytkowej	19
programowanie godzinowe ciepłej wody użytkowej	20
funkcje specjalne	21
instalacja solarna & zasobnik (jeżeli jest dostępny)	22

strefa techniczna

instalacja	23
budowa menu strefy technicznej	25
ustawienie strefy	26
menu konfiguracja sterowana	25
termoregulacja	29
tabela menu	31
tabela kodów błędów	57

informacje ogólne

Interfejs systemu SENSYS umożliwia porozumiewanie się z kotłem z wybranego pomieszczenia w Państwa domu. W ten sposób możliwe jest zainstalowanie kotła w najbardziej wskazanym miejscu i jego zdalne sterowanie.

Interfejs systemu SENSYS umożliwi Państwu proste i wydajne sterowanie termoregulacją pomieszczeń i ciepłą wodą użytkową.

Ponadto, będzie stanowił Państwa pierwszą pomoc w razie nieprawidłowego funkcjonowania kotła, sygnalizując rodzaj usterki i sugerując działania w celu jej wyeliminowania lub zalecając skontaktowanie się z Centrum Pomocy Technicznej.

Niniejsza instrukcja stanowi ważny, nieodłączny element wyposażenia urządzenia.

Należy uważnie zapoznać się z zaleceniami i ostrzeżeniami zawartymi w niniejszej instrukcji, gdyż zawierają one ważne wskazówki dotyczące obsługi i konserwacji.

Montaż, konserwacja i wszelkie inne czynności techniczne powinny być wykonywane przez personel posiadający odpowiednie kwalifikacje i zgodnie z obowiązującymi przepisami oraz wskazówkami podanymi przez producenta.

W przypadku usterki i/lub niewłaściwego działania urządzenia, należy je wyłączyć i nie należy podejmować samodzielnych prób jego naprawy: zaleca się wezwanie wykwalifikowanego technika.

Ewentualne naprawy powinny być wykonywane wyłącznie przy użyciu oryginalnych części zamiennych i tylko przez wykwalifikowanych techników. Nieprzestrzeganie powyższych zaleceń może sprawić, że obsługa urządzenia przestanie być bezpieczna i użycie urządzenia zwolni producenta od wszelkiej odpowiedzialności.

Przed przystąpieniem do czyszczenia zewnętrznych części, należy wyłączyć urządzenie.

przepisy bezpieczeństwa

OBJAŚNIENIE SYMBOLI:

⚠ Niestosowanie się do tego ostrzeżenia może prowadzić do obrażeń ciała, w niektórych przypadkach nawet ze skutkiem śmiertelnym.

⚠ Niestosowanie się do tego ostrzeżenia może powodować zagrożenie, w pewnych sytuacjach nawet poważne, dla zwierząt, roślin lub przedmiotów.

Nie wykonywać czynności, które wymagają usunięcia urządzenia z miejsca instalacji.

⚠ Uszkodzenie urządzenia.

Nie wchodzić na niestabilne krzesła, taborety, drabiny itp. w celu wyczyszczenia urządzenia.

⚠⚠ Obrażenia spowodowane upadkiem z dużej wysokości lub złożeniem się drabiny.

Nie używać do czyszczenia urządzenia środków owadobójczych, rozpuszczalników ani silnych środków czyszczących.

⚠ Uszkodzenie plastikowych lub lakierowanych części.

Nie używać urządzenia do celów innych, niż użytek domowy.

⚠ Uszkodzenie urządzenia z powodu przeciążenia.
Uszkodzenie niewłaściwie użytkowanych przedmiotów.

Nie pozwalać na użytkowanie urządzenia przez dzieci lub osoby nieumiejące się nim posługiwać.

⚠ Uszkodzenie urządzenia spowodowane niewłaściwym użytkowaniem.

UWAGA!

Urządzenie to nie jest przystosowane do obsługi przez osoby (w tym dzieci) o ograniczonych zdolnościach fizycznych, zmysłowych bądź umysłowych lub przez osoby nieposiadające odpowiedniego doświadczenia i wiedzy, chyba że znajdują się one pod nadzorem osób odpowiedzialnych za ich bezpieczeństwo i zostały przez te osoby przeszkolone w kwestiach dotyczących obsługi urządzenia.

Należy uważać, aby dzieci nie bawiły się urządzeniem.

**NINIEJSZY PRODUKT
JEST ZGODNY
Z DYREKTYWĄ
UE 2002/96/WE**



Symbol przekreślonego pojemnika na śmieci umieszczony na urządzeniu oznacza, że po skończeniu okresu używalności nie należy go usuwać z innymi odpadami pochodzącymi z gospodarstw domowych. Należy je oddać do punktu selektywnej zbiórki sprzętu elektrycznego i elektronicznego lub sprzedawcy w chwili zakupu nowego, równoważnego sprzętu.

Użytkownik jest odpowiedzialny za przekazanie urządzenia po zakończeniu okresu eksploatacji do odpowiednich punktów zbiórki.

Właściwa selektywna zbiórka urządzeń, mająca na celu przekazanie ich do recyklingu, obróbki lub utylizacji w sposób przyjazny dla środowiska, przyczynia się do uniknięcia ich szkodliwego wpływu na środowisko i zdrowie, a także sprzyja ponownemu wykorzystaniu surowców, z których urządzenie zostało zbudowane.

Dokładniejsze informacje na temat dostępnych systemów zbiórki można uzyskać zwracając się do miejscowego ośrodka usuwania odpadów lub sklepu, w którym dokonano zakupu.

charakterystyka techniczna

Dane techniczne	
Zasilanie elektryczne	BUS BridgeNet®
Pobór mocy	maks. < 0,5W
Temperatura robocza	-10 ÷ 60°C
Temperatura składowania	-20 ÷ 70°C
Długość i przekrój przewodu bus UWAGA: ŁĄCZĄC CZUJNIK OTOCZENIA Z KOTŁEM, W CELU UNIKNIĘCIA ZAKŁÓCEŃ, NALEŻY UŻYĆ PRZEWODU EKRANOWANEGO LUB DWUŻYŁOWEGO PRZEWODU TELEFONICZNEGO.	maks. 50 m - min. 0,5 mm ²
Bufor pamięci	2 h
Zgodność LVD 2006/95/EC EMC 2004/108/EC	CE
Zakłócenia elektromagnetyczne	EN 60730-1
Emisja elektromagnetyczna	EN 60730-1
zgodność standardu	EN 60730-1
Czujnik temperatury	NTC 5 k 1%
Stopień rozdzielczości	0,1°C

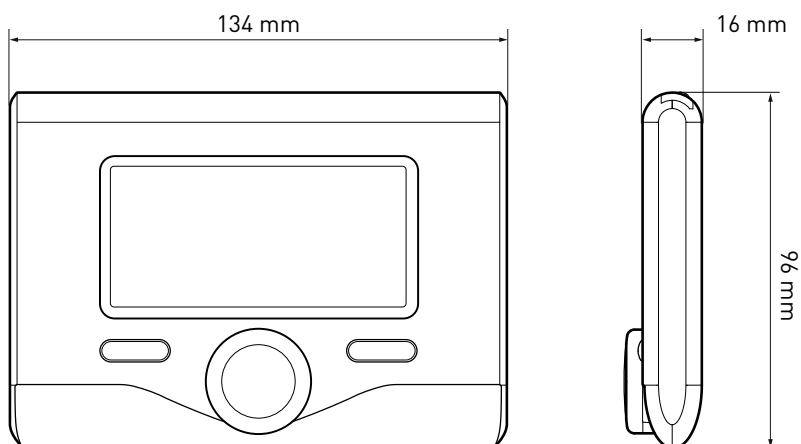

opis produktu

Przyciski i Wyświetlacz:

1. przycisk Wstecz 
(poprzedni ekran)
2. pokrętło
3. przycisk **OK**
(potwierdza działanie lub umożliwia
dostęp do menu głównego)
4. KOD BŁĘDU

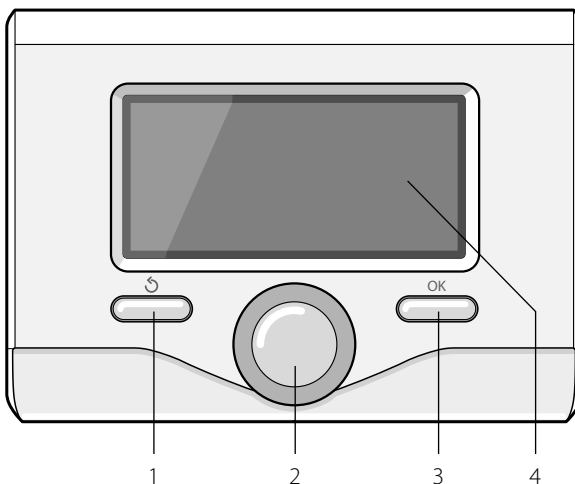

Symbole wyświetlacza:

- () Lato
- () Zima
- () OFF kocioł wyłączony
- () Programowanie godzinowe
- () Praca w trybie ręcznym
- () Sygnalizacja obecności płomienia
- () Żądana wartość temperatury otoczenia
- () Wykryta wartość temperatury otoczenia
- () Żądana wartość temperatury otoczenia na czas określony
- () Temperatura zewnętrzna
- () Włączona Funkcja AUTO
- () Włączona Funkcja WAKACJE
- () Ogrzewanie włączone
- () Włączona woda użytkowa
- () Sygnalizacja błędu
- (COMFORT) Aktywna funkcja Comfort

opis produktu

- (1.3 bar) Ciśnienie instalacji
- (🔥) Obecność płomienia
- (☀️) Aktywna instalacja solarna (jeśli opcja jest zainstalowana)
- (📄) Pełne menu:
- (🔥) Ustawienia grzania
- (🚿) Ustawienia ciepłej wody
- (📊) Wydajność systemu
- (⚙️) Opcje wyświetlacza

Symbole widoczne wyłącznie z zainstalowaną instalacją solarną:

- (📱) Kocioł
- (ON 📱) Kocioł włączony
- (📄) Instalacja podłogowa
- (📄) Zasobnik z pojedynczą węzownicą
- (📄) Zasobnik z podwójną węzownicą
- (📄) Zasobnik elektro-solarny
- (🔪) Kolektor słoneczny
- (🔊) Cyrkulator
- (🔄) Wymiennik
- (🔗) Zawór rozdzielczy
- (📄 S1) Czujnik kolektora
- (📄 S2) Czujnik dolnego zasobnika
- (📄 S2) Czujnik górnego zasobnika
- (📄 S4) Termostat instalacji podłogowej
- (📄) Przegrzanie zasobnika
- (🔪) Przegrzanie kolektora
- (❄️) Funkcja zapobiegania zamarzaniu
- (🚫) Funkcja eliminowania bakterii Legionella
- (🔄) Funkcja recooling
- (📄) Wyświetlanie wyświetlacza cyfrowego
- (📄) Wyświetlanie wyświetlacza analogowego
- (🔧) Urządzenie konfigurowalne

Pierwsze uruchomienie kotła

Podczas pierwszego podłączenia interfejsu systemu SENSYS do kotła, konieczny jest wybór niektórych podstawowych ustawień.

Po pierwsze, należy wybrać język interfejsu użytkownika.

Obracać pokrętle, aby wybrać żądany język i nacisnąć przycisk OK, aby potwierdzić. Ustawić datę i godzinę. Obracając pokrętle w celu dokonania wyboru, nacisnąć przycisk OK, aby potwierdzić wybór, obracać pokrętle w celu ustawienia wartości.

Nacisnąć przycisk OK, aby potwierdzić.

Zapisać ustawienia za pomocą przycisku OK.

Nacisnąć przycisk OK, aby wejść do Menu. Używać środkowego pokrętła w celu wyboru listy menu i wyboru parametrów, nacisnąć przycisk OK, aby potwierdzić.

UWAGA

Niektóre parametry są chronione za pomocą kodu dostępu (kod bezpieczeństwa), który chroni ustawienia kotła przed niepowołanym użyciem.

budowa menu użytkownika

Funkcje uprzedzenia są zorganizowane na trzech poziomach, w zależności od ich wagi i częstotliwości użycia.

1 Strona główna

2 Menu podstawowe ustawienia

3 Pełne menu

Strona główna

Z tego menu, poprzez obracanie pokrętkiem, możliwe jest wyświetlenie stanu funkcjonowania systemu i zmiana żądanej temperatury otoczenia.

Menu podstawowe ustawienia

Z tego menu możliwy jest dostęp do głównych funkcji: wybór trybu programowania lub ręcznego i trybu roboczego (lato/zima/off)

Pełne menu

Z tego menu możliwy jest dostęp do wszystkich głównych parametrów systemu i do ustawień/zmian programowania godzinnego ogrzewania.

STRONA GŁÓWNA

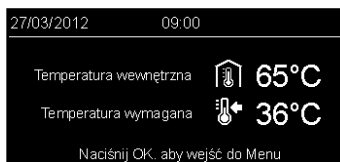

MENU PODSTAWOWE USTAWIENIA



budowa menu użytkownika

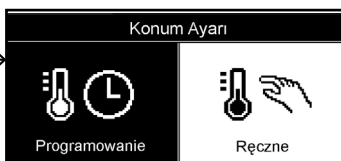

PEŁNE MENU

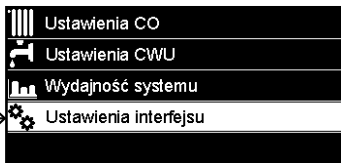
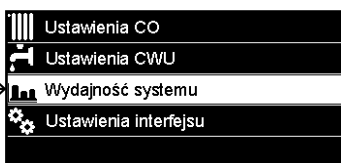
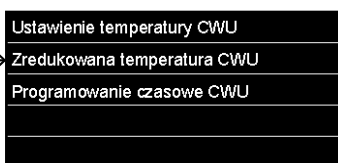
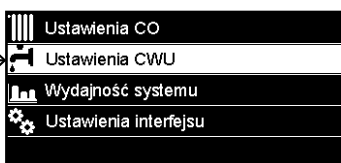
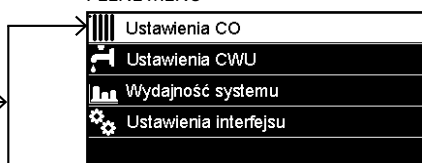

ustawienia wyświetlacza

Strona główna zdalnego sterowania może być dostosowana do osobistych wymagań. Na stronie głównej możliwe jest sprawdzenie godziny, daty, trybu roboczego kotła, temperatur ustawionych i odczytanych przez interfejs systemu, programowania godzinowego, aktywnych źródeł energii (jeśli opcja jest zainstalowana) i oszczędności emisji CO₂.

Nacisnąć przycisk OK w celu uzyskania dostępu do ustawień wyświetlacza.

Obracając pokrętle, wybrać:

- **Pełne menu**

Nacisnąć przycisk OK.

Obracając pokrętle, wybrać:

- **Ustawienia wyświetlacza**

Nacisnąć przycisk OK.

Za pomocą menu **“Ustawienia wyświetlacza”** możliwy jest wybór następujących parametrów:

- **Język**

Nacisnąć przycisk OK.

Obracając pokrętle, wybrać żądany język.

Nacisnąć przycisk OK, aby potwierdzić wybór i nacisnąć przycisk Wstecz "↶", aby powrócić do poprzedniego wyświetlenia.

Obracając pokrętle, wybrać:

- **Data i godzina**

Nacisnąć przycisk OK.

Wybrać dzień za pomocą pokrętła, nacisnąć przycisk OK, obracać pokrętle w celu ustawienia odpowiedniego dnia, nacisnąć przycisk OK, aby potwierdzić i przejść do wyboru miesiąca i roku zawsze potwierdzając przyciskiem OK.

Obracać pokrętle w celu wyboru godziny, nacisnąć przycisk OK, obracać pokrętle w celu ustawienia dokładnej godziny, nacisnąć przycisk OK, aby zatwierdzić i przejść do wyboru i ustawień minut.

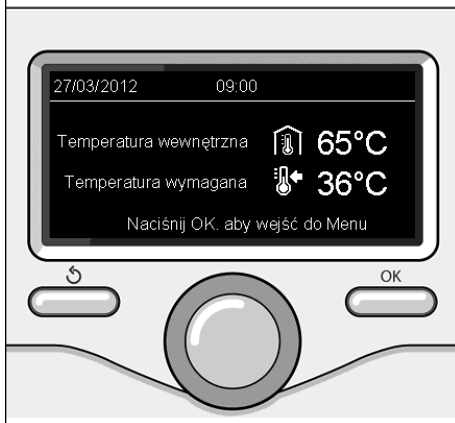

Wyświetlenie podstawowe



Ustawienie daty i godziny

ustawienia wyświetlacza

Nacisnąć przycisk OK, aby potwierdzić.

Obracając pokrętkiem, wybrać czas urzędowy, nacisnąć przycisk OK, wybrać tryb auto lub ręczny, nacisnąć przycisk OK.

Nacisnąć przycisk OK, aby potwierdzić wybór i nacisnąć przycisk Wstecz "⏪" aby powrócić do poprzedniego wyświetlenia.

Obracając pokrętkiem, wybrać:

- **Strona początkowa**

podczas ustawiania strony głównej możliwe jest dokonanie wyboru wyświetlanych informacji.

Wybierając wyświetlenie "Ustawienia osobiste" możliwy jest wybór wszystkich żądanych informacji. W przeciwnym razie, można wybrać jedną z wstępnie skonfigurowanych stron.

Podstawowe

Aktywne źródła

Oszczędność CO2

Kocioł podstawowy

Kocioł kompletny

Instalacja solarna (jeśli opcja jest zainstalowana)

Strefy (jeśli opcja jest zainstalowana)

FWS (jeśli opcja jest zainstalowana)

Nacisnąć przycisk OK, aby potwierdzić wybór. Nacisnąć przycisk Wstecz "⏪", aby powrócić do poprzedniego wyświetlenia.

Obracając pokrętkiem, wybrać:

- **Jasność w stanie gotowości**

za pomocą pokrętła wyregulować jasność wyświetlacza podczas okresów gotowości (stand-by).

Nacisnąć przycisk OK, aby potwierdzić.

Obracając pokrętkiem, wybrać:

- **Czasowe ustawienie podświetlenia**

za pomocą pokrętła ustawić czas podświetlenia wyświetlacza po ostatnim użyciu interfejsu systemu.

Nacisnąć przycisk OK, aby potwierdzić.

Obracając pokrętkiem, wybrać:

- **Regulacja czasowa strony początkowej**

za pomocą pokrętła ustawić czas oczekiwania na wyświetlenie strony głównej.

Nacisnąć przycisk OK, aby potwierdzić.

Nacisnąć przycisk Wstecz "⏪", aby powrócić do poprzedniego wyświetlenia.

tryb roboczy kotła

W celu wyboru trybu roboczego kotła należy nacisnąć przycisk OK.

Na wyświetlaczu pojawi się:

- **Zaprogramowany / Ręczny**
- **Lato / Zima / Off**
- **Pełne menu**

Obracając pokrętką, wybrać:

- **Lato / Zima / Off**

Nacisnąć przycisk OK.

Obracając pokrętką, wybrać:

- () **LATO**
produkcja ciepłej wody użytkowej, wyłączenie ogrzewania.
- () **ZIMA**
produkcja ciepłej wody użytkowej i ogrzewanie.
- () **OFF**
kocioł wyłączony, funkcja zapobiegania zamarzaniu włączona. Gdy funkcja zapobiegania zamarzaniu jest włączona, na wyświetlaczu widoczny jest symbol: "  ". Funkcja ta ma na celu zabezpieczenie przed zamarznięciem rur.

Nacisnąć przycisk OK, aby potwierdzić.



Nacisnąć ponownie przycisk OK, aby powrócić do poprzedniego wyświetlenia.

Obracając pokrętką, wybrać:

- **Zaprogramowany / Ręczny**

Nacisnąć przycisk OK.

Obracając pokrętką, wybrać:

- () **ZAPROGRAMOWANY**
kocioł będzie funkcjonował zgodnie z ustawionym programem godzinowym.
- () **RĘCZNY**
kocioł będzie funkcjonował w trybie ręcznym.

Nacisnąć przycisk OK, aby potwierdzić.

Nacisnąć ponownie przycisk OK, aby powrócić do poprzedniego wyświetlenia.

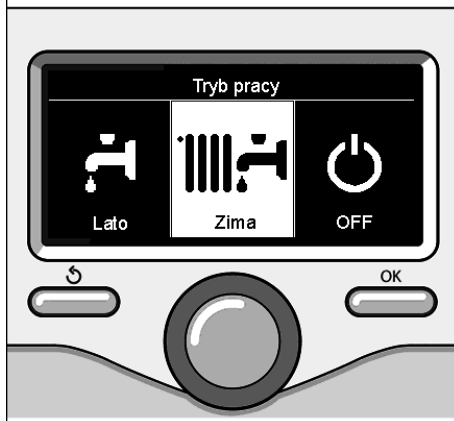

Wybór trybu zima



Wybór trybu ręcznego

Regulacja temperatury otoczenia

Aby ustawić temperaturę otoczenia wystarczy obracać pokrętle.

W zależności od trybu roboczego kotła (Zaprogramowany/Ręczny) Patrz sekcja "tryb roboczy kotła".

Regulacja temperatury otoczenia w trybie ręcznym

Obracać pokrętle w celu ustawienia żądanej wartości temperatury otoczenia. Na wyświetlaczu pojawi się ustawiona wartość. Nacisnąć przycisk OK, aby potwierdzić. Wyświetlacz powróci do poprzedniego wyświetlenia.

Regulacja temperatury otoczenia w trybie programowania godzinowego

Podczas trybu programowania godzinowego można chwilowo zmienić ustawioną temperaturę otoczenia.

Obracać pokrętle i ustawić żądaną wartość temperatury otoczenia. Nacisnąć przycisk OK.

Na wyświetlaczu pojawi się ustawiona temperatura i godzina, którą pragnie się zmienić. Obracać pokrętle w celu ustawienia godziny zakończenia zmian, nacisnąć przycisk OK, aby potwierdzić.

Na wyświetlaczu pojawi się symbol  obok wartości żądanej dla okresu zmiany. Nacisnąć przycisk Wstecz "↶", aby wyjść z menu regulacji bez zapisywania zmiany. Interfejs systemu SENSYS utrzyma wartość temperatury aż do upływu ustawionego czasu; po upływie czasu powróci do fabrycznie ustawionej temperatury otoczenia.



Zmiana temperatury otoczenia



Zmiana temperatury otoczenia w trybie programowania godzinowego

ustawianie ciepłej wody do ogrzewania

Nacisnąć przycisk OK w celu uzyskania dostępu do ustawień ogrzewania

Obracając pokrętkę, wybrać:

- **Pełne menu**

Nacisnąć przycisk OK.

Obracając pokrętkę, wybrać:

Ustawienie ogrzewania

Nacisnąć przycisk OK.

Aby ustawić temperaturę na wyjściu, przekręcić pokrętkę i wybrać:

- **Ustawiona temperatura ogrzewania**

Nacisnąć przycisk OK.

Na wyświetlaczu pojawi się:

- Ustawiona T Strefy 1
- Ustawiona T Strefy 2
- Ustawiona T Strefy 3

Obracając pokrętkę, wybrać:

- **Ustawiona T Strefy 1**

Nacisnąć przycisk OK.

Obracając pokrętkę, ustawić temperaturę na wyjściu wybranej strefy.

Nacisnąć przycisk OK, aby potwierdzić.

Powtórzyć procedurę opisaną powyżej w celu ustawienia temperatury na wyjściu w innych strefach (jeśli obecne).

Nacisnąć dwukrotnie przycisk Wstecz "⏪".

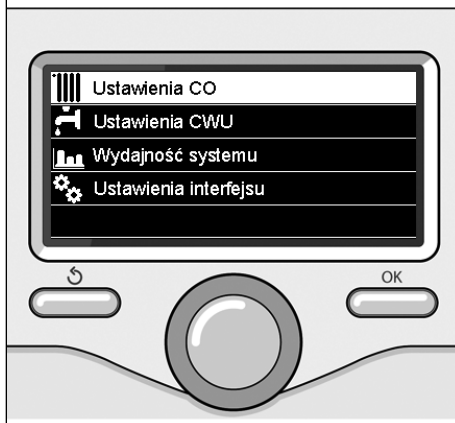

Wybór ustawień ogrzewania



Zmiana temperatury ciepłej wody do ogrzewania

programowanie godzinowe ogrzewania

Programowanie godzinowe umożliwia kotłowi ogrzewanie otoczenia w zależności od indywidualnych potrzeb.

W celu ustawienia programowania godzinowego ogrzewania należy nacisnąć przycisk OK. Obracając pokrętkę, wybrać - **Pełne menu**

Nacisnąć przycisk OK.

Obracając pokrętkę, wybrać:

- **Ustawienia ogrzewania**

Nacisnąć przycisk OK.

Na wyświetlaczu pojawi się:

- **Ustawiona temperatura ogrzewania**
- **Programowanie godzinowe**
- **Funkcja Wakacje**
- **Funkcja Auto**

Obracając pokrętkę, wybrać:

- **Programowanie godzinowe**

Nacisnąć przycisk OK.

Na wyświetlaczu pojawi się:

- **Programowanie swobodne**
- **Programowania sterowane**
- **Programy ustawione fabrycznie**
- **Programowanie/tryb ręczny**

Obracając pokrętkę, wybrać:

- **PROGRAMOWANIE SWOBODNE**

Nacisnąć przycisk OK.

Na wyświetlaczu pojawi się:

- Wszystkie strefy
- Strefa 1
- Strefa 2
- Strefa 3

Obracając pokrętkę, wybrać strefę, w której pragnie się wykonać programowanie godzinowe:

Nacisnąć przycisk OK.

Obracając pokrętkę i wybrać

- **Ustawienie T Comfort**

Nacisnąć przycisk OK.

Obracając pokrętkę, zmienić wartość temperatury otoczenia w okresie Comfort (na wyświetlaczu będzie migać wartość temperatury)

Nacisnąć przycisk OK, aby potwierdzić.

Obracając pokrętkę, wybrać:

- **Ustawienie T Obniżonej**

Nacisnąć przycisk OK.

Obracając pokrętkę, zmienić wartość temperatury otoczenia w okresie temperatury obniżonej (na wyświetlaczu będzie migać wartość temperatury)

Nacisnąć przycisk OK, aby potwierdzić.

Obracając pokrętkę, wybrać:

- **Ustawienie programowania**

Nacisnąć przycisk OK.

Obracając pokrętkę, wybrać dzień lub dni tygodnia, które pragnie się zaprogramować.

Po każdorazowym wyborze dnia, nacisnąć przycisk OK, aby potwierdzić.

Na wyświetlaczu, w ramce, pojawią się wybrane dni.

Obracając pokrętkę, wybrać Zachowaj. Nacisnąć przycisk OK i obracać pokrętkę w celu ustawienia początku okresu ogrzewania odpowiadającego migającej wartości. Nacisnąć przycisk OK, aby potwierdzić.

Nacisnąć przycisk OK i obracać pokrętkę w celu ustawienia godziny zakończenia okresu Comfort.

Aby dołożyć nowe okresy należy obracać pokrętkę i wybrać polecenie "Dołóż okres". Następnie nacisnąć przycisk OK.

Powtórzyć procedurę opisaną powyżej w celu ustawienia początku i końca dodanych okresów Comfort.

Po zakończeniu programowania obrócić pokrętkę i wybrać polecenie Zachowaj.

Nacisnąć przycisk OK, aby potwierdzić.

programowanie godzinowe ogrzewania

Obracając pokrętkiem, wybrać:

- **Pozostałe dni**
w przypadku istnienia niezaprogramowanych dni, powtórzyć wcześniej opisane działania.

Obracając pokrętkiem, wybrać:

- **Zmiana**
w celu zmiany ewentualnych, wcześniej zaprogramowanych okresów.

Obracając pokrętkiem, wybrać:

- **Wyjście**
w celu wyjścia z ustawień programowania godzinowego.

Nacisnąć przycisk OK, aby potwierdzić.

Wyświetlacz powróci do poprzedniego wyświetlenia. Nacisnąć przycisk Wstecz "↶", aby powrócić do strony głównej.

W celu ułatwienia ustawiania programowania godzinowego, możliwe jest wykonanie konfiguracji za pomocą:

- **Programowania sterowane**
- **Programów ustawionych fabrycznie**

Obracając pokrętkiem, wybrać:

- PROGRAMOWANIE STEROWANE

Nacisnąć przycisk OK.

Obracając pokrętkiem, wybrać strefę, w której pragnie się wykonać programowanie godzinowe.

Nacisnąć przycisk OK.

Obracając pokrętkiem, wybrać:

- **Ustawienie programowania**

Nacisnąć przycisk OK.

W tym momencie postępować, krok po kroku, według wskazówek wyświetlonych na wyświetlaczu.

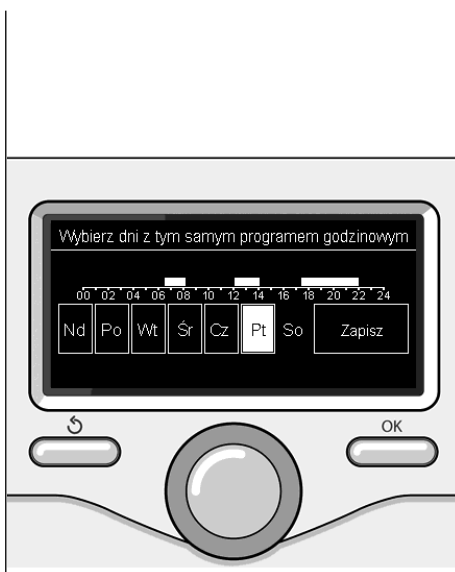

Wybór dni
programowanie godzinowe ogrzewania

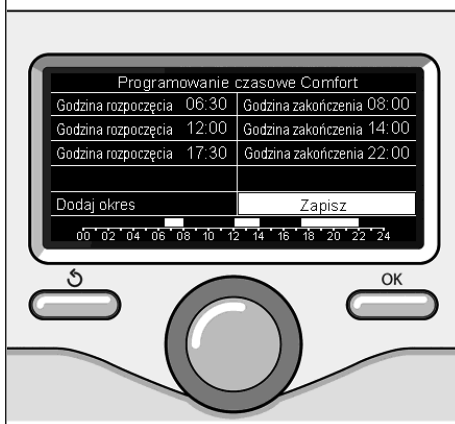

Ustawienie okresów Comfort
programowanie godzinowe ogrzewania

programowanie godzinowe ogrzewania

- PROGRAMY USTAWIONE FABRYCZNIE

Nacisnąć przycisk OK.

Obracając pokrętkiem, wybrać strefę, w której pragnie się wykonać programowanie godzinowe.

Nacisnąć przycisk OK.

Obracając pokrętkiem, wybrać:

- Ustawienie programowania

Nacisnąć przycisk OK.

Obracając pokrętkiem, wybrać:

- Program Rodzina
- Program Nie obiad
- Program Południe
- Cały czas włączony

Nacisnąć przycisk OK, aby potwierdzić.

Obracając pokrętkiem, wybrać dni i godzinę rozpoczęcia i zakończenia programu ogrzewania.

Obracając pokrętkiem, wybrać polecenie Zachowaj i nacisnąć przycisk OK.

Nacisnąć przycisk Wstecz "↶", aby powrócić do poprzednich wyświetli.

- ZAPROGRAMOWANY/ RĘCZNY

(ten tryb umożliwia wybór zarządzania zaprogramowanym lub ręcznym ogrzewaniem stref)

Nacisnąć przycisk OK.

Obracając pokrętkiem, wybrać strefę, w której pragnie się wykonać programowanie. Wybrać między trybem programowania godzinowego lub ręcznym.

Nacisnąć przycisk OK.

Nacisnąć przycisk Wstecz "↶", aby powrócić do poprzednich wyświetli.



Wybór programu Południe

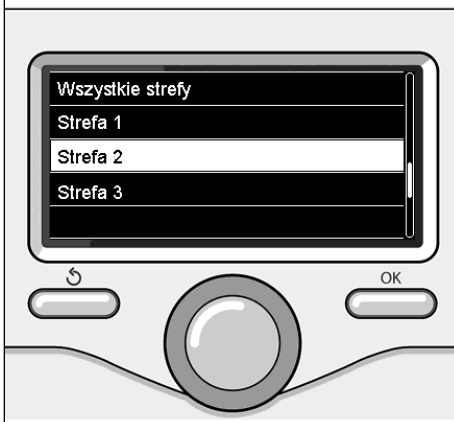

Wybór trybu roboczego Strefy 2

praca ogrzewania w trybie ręcznym

Tryb ręczny wyłącza programowanie godzinowe ogrzewania.

Praca w trybie ręcznym umożliwia utrzymanie ogrzewania w trybie ciągłym.

Aby wybrać pracę kotła w trybie ręcznym, nacisnąć przycisk OK w celu przejścia do menu.

Obracając pokrętką, wybrać:

- **Zaprogramowany / Ręczny**

Nacisnąć przycisk OK.

Obracając pokrętką, wybrać:

- **Ręczny**

Obracając pokrętką wybrać tryb ręczny, nacisnąć przycisk OK.

Nacisnąć ponownie przycisk OK, aby zapisać ustawienia. Wyświetlacz powróci do poprzedniego wyświetlenia.

Naciskać przycisk Wstecz aż do wyświetlenia strony głównej.



Wybór trybu ręcznego

ustawianie ciepłej wody użytkowej

Nacisnąć przycisk OK w celu uzyskania dostępu do ustawień ciepłej wody użytkowej
Obracając pokrętką, wybrać:

- **Pełne menu**

Nacisnąć przycisk OK.

Obracając pokrętką, wybrać:

- **Ustawienie ciepłej wody**

Nacisnąć przycisk OK.

Obracając pokrętką, wybrać:

- **Ustawiona temperatura ciepłej wody**

Nacisnąć dwukrotnie przycisk OK.

Obracając pokrętką, ustawić żądaną temperaturę ciepłej wody użytkowej.

Nacisnąć przycisk OK, aby potwierdzić.

Nacisnąć przycisk Wstecz "↶", aby powrócić do poprzedniego wyświetlenia.

Funkcja **Comfort** umożliwia ograniczenie czasu oczekiwania, gdy zostaje włączone żądanie ciepłej wody użytkowej.

Obracając pokrętką, wybrać:

- **Comfort**

Nacisnąć przycisk OK.

Obracając pokrętką, wybrać:

- **Wyłączona**

- **Ustawiona czasowo**

(umożliwia utrzymanie ciepła wymiennika wtórnego podczas okresów nieaktywności kotła, zwiększając w ten sposób komfort)

- **Cały czas włączona**

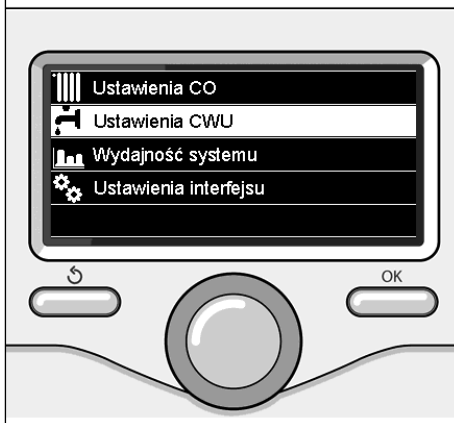

Wybór ustawień ciepłej wody



Wybór ustawionego czasowo trybu Comfort

programowanie godzinowe ciepłej wody użytkowej

W celu ustawienia programowania godzinowego ciepłej wody sanitarnej, nacisnąć przycisk OK.

Obracając pokrętkiem, wybrać:

- **Pełne menu**

Nacisnąć przycisk OK.

Obracając pokrętkiem, wybrać:

- **Ustawienie ciepłej wody**

Nacisnąć przycisk OK.

Obracając pokrętkiem, wybrać:

- **Programowanie godzinowe**

Nacisnąć przycisk OK.

Obracając pokrętkiem, wybrać:

- **Programowanie swobodne**
- **Programy ustawione fabrycznie**

Obracając pokrętkiem, wybrać:

- **Programowanie swobodne**

Nacisnąć przycisk OK.

Obracając pokrętkiem, wybrać:

- **Program ciepłej wody**
- **Timer pomocniczy** (Moduł do wytwarzania ciepłej wody, Pompa recyrkulacyjna wody użytkowej, Zasobnik elektro-solarny)

W obu przypadkach obracać pokrętkiem i ustawić temperaturę Comfort i obniżoną, nacisnąć przycisk OK, aby potwierdzić.

Obracając pokrętkiem, wybrać:

- **Ustawienie programowania**

Nacisnąć przycisk OK. Aby ustawić programowanie, postępować zgodnie z procedurą opisaną w rozdziale "Programowanie godzinowe ogrzewania".

Obracając pokrętkiem, wybrać:

- **Programy ustawione fabrycznie**

Nacisnąć przycisk OK.

Obracając pokrętkiem, wybrać:

- **Programowanie ciepłej wody**
- **Timer pomocniczy** (Moduł do wytwarzania ciepłej wody, Pompa recyrkulacyjna wody użytkowej, Zasobnik elektro-solarny)

W obu przypadkach obracać pokrętkiem i ustawić temperaturę Comfort i obniżoną, nacisnąć przycisk OK, aby potwierdzić.

Obracając pokrętkiem, wybrać:

- **Ustawienie programowania**

Nacisnąć przycisk OK. Aby ustawić programowanie, postępować zgodnie z procedurą opisaną w rozdziale "Programowanie godzinowe ogrzewania", w sekcji "Programy ustawione fabrycznie".

-**Program Rodzina**

- **Program Nie obiad**

- **Program Południe**

- **Cały czas włączony**

Nacisnąć przycisk OK, aby potwierdzić wybór i nacisnąć przycisk Wstecz "⏪", aby powrócić do poprzedniego wyświetlenia.

funkcje specjalne

W celu ustawienia programowania jednej z funkcji specjalnych, nacisnąć przycisk OK.

Obracając pokrętkiem, wybrać:

- **Pełne menu**

Nacisnąć przycisk OK.

Obracając pokrętkiem, wybrać:

- **Ustawienia ogrzewania**

Nacisnąć przycisk OK.

Obracając pokrętkiem, wybrać:

- **Funkcja Wakacje**
- **Funkcja Auto**

Nacisnąć przycisk OK, aby potwierdzić wybór.

Funkcja Wakacje wyłącza ogrzewanie w okresie wakacyjnym.

- **FUNKCJA WAKACJE**

Nacisnąć przycisk OK.

Obracając pokrętkiem, wybrać:

- **ON** (włącza funkcję)
- **OFF** (wyłącza funkcję)

Nacisnąć przycisk OK.

Jeżeli funkcja jest włączona ON, obracać pokrętkiem w celu ustawienia daty powrotu z wakacji.

Umożliwi to ponowne rozpoczęcie pracy we wcześniej ustawionym trybie, w ustawionym dniu.

Nacisnąć przycisk OK w celu zapisania ustawień, wyświetlacz powróci do poprzedniego wyświetlenia.

Na stronie Aktywne Źródła, gdy aktywna jest funkcja Wakacje, pojawi się ikona "🏠".

Funkcja AUTO ustawia w sposób automatyczny pracę kotła w zależności od rodzaju instalacji i warunków otoczenia.

Termoregulacja budynku polega na utrzymaniu stałego poziomu temperatury wewnętrznej pomimo zmian temperatury zewnętrznej.

- **FUNKCJA AUTO**

Nacisnąć przycisk OK.

Obracając pokrętkiem, wybrać:

- **ON** (włącza funkcję)
- **OFF** (wyłącza funkcję)

Nacisnąć przycisk OK w celu zapisania ustawień, wyświetlacz powróci do poprzedniego wyświetlenia.

W przypadku, gdy temperatura ciepłej wody do ogrzewania nie odpowiada żądanej wartości temperatury, możliwe jest jej zwiększenie lub obniżenie za pomocą parametru temperatury ogrzewania.

Na wyświetlaczu pojawi się listwa korekcyjna.

Nacisnąć przycisk Wstecz "⏪", aby powrócić do strony głównej.

Na stronie Aktywne Źródła, gdy funkcja Auto jest aktywna, pojawi się ikona "🏠".

Instalacja solarna & Zasobnik (jeśli opcja jest zainstalowana)

W obecności instalacji solarnej, możliwe jest wyświetlenie informacji energetycznych za instalowanego systemu.

Obracając pokrętkiem, wybrać:

- **Pełne menu**

Nacisnąć przycisk OK.

Obracając pokrętkiem, wybrać:

- **Wydajność systemu**

Nacisnąć przycisk OK.

Obracając pokrętkiem, wybrać:

- **Aktywne źródła**
- **Produkcja kW/h**
- **Oszczędność CO2**
- **Ilość dostępnych pryszniców**
- **Resetowanie sprawozdań**

Nacisnąć przycisk OK, aby potwierdzić wybór.

- **Aktywne źródła**

Wyświetla energię wyprodukowaną przez panel solarny w okresie 24h, tygodnia lub roku.

- **Produkcja kWh**

Wyświetla energię wyprodukowaną przez panel solarny w okresie 24h, tygodnia lub roku.

- **Oszczędność CO2**

Wyświetla oszczędność CO2 w Kg porównując odległość przebytą samochodem

- **Ilość dostępnych pryszniców**

Wyświetla wartość procentową ciepłej wody dostępnej w zbiorniku i ilość możliwych pryszniców.

- **Resetowanie sprawozdań**

Resetuje wszystkie sprawozdania.

Możliwe jest również wyświetlenie na stronie głównej schematu zainstalowanej instalacji solarnej



Strona aktywnych źródeł

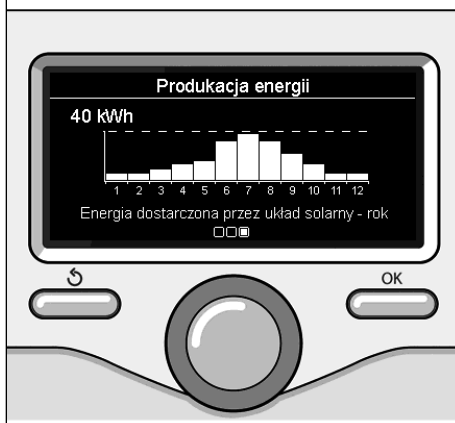

Strona produkcji kWh

instalacja

Miejsce instalacji

W związku z tym, że urządzenie odczytuje temperaturę otoczenia, przy wyborze miejsca instalacji należy zwrócić uwagę na pewne czynniki.

Należy umieścić urządzenie z dala od źródeł ciepła (grzejników, promieni słonecznych, kominków, itp.) oraz w miejscach nienarażonych na przeciągi i nieposiadających otworów wylotowych na zewnątrz, gdyż mogłoby to zakłócić prawidłowość pomiarów.

Urządzenie powinno być zainstalowane na wysokości ok. 1,50 m od podłogi.



Uwaga

Instalacja powinna być wykonana przez wykwalifikowany personel techniczny. Przed wykonaniem montażu, należy odłączyć kocioł od prądu.

Montaż na ścianie

Mocowanie do ściany interfejsu systemu Sensys powinno być wykonane przed podłączeniem do linii BUS.

- przed podłączeniem przewodów do podstawy interfejsu systemu należy przesunąć płytkę zabezpieczającą złącza i ją unieść (rys.1),
- podłączyć parę przewodów do złącza (w sposób opisany na następnej stronie) i zamknąć płytkę zabezpieczającą (rys.2),
- otworzyć otwory konieczne do mocowania
- zamocować podstawę urządzenia do skrzynki na ścianie za pomocą śrub znajdujących się w zestawie (rys.3),
- umieścić interfejs systemu na podstawie, dociskając go delikatnie w dół (rys.4).

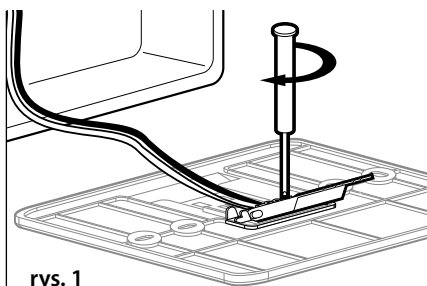

rys. 1

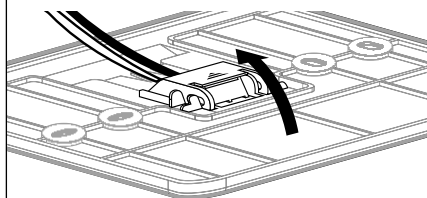

rys. 2

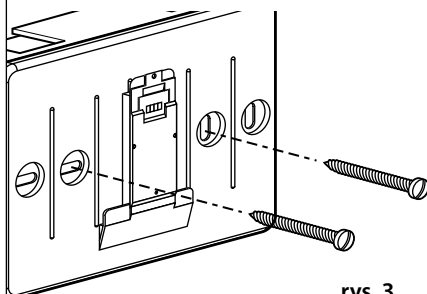

rys. 3

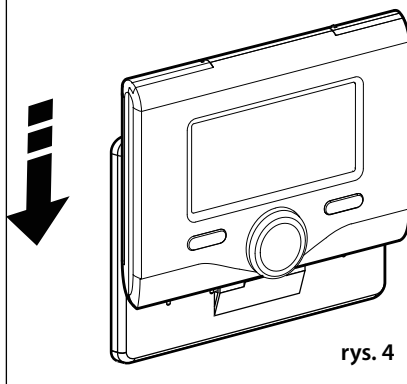

rys. 4

Podłączenie do kotła

Wysyłanie, odbiór oraz dekodowanie sygnałów jest przeprowadzane przy pomocy protokołu BUS BridgeNet®, umożliwiającego komunikację między kotłem a interfejsem systemu.

- podłączyć parę przewodów do złącza BUS na karcie kotła
- podłączyć parę przewodów od złącza BUS do zacisku interfejsu systemu.

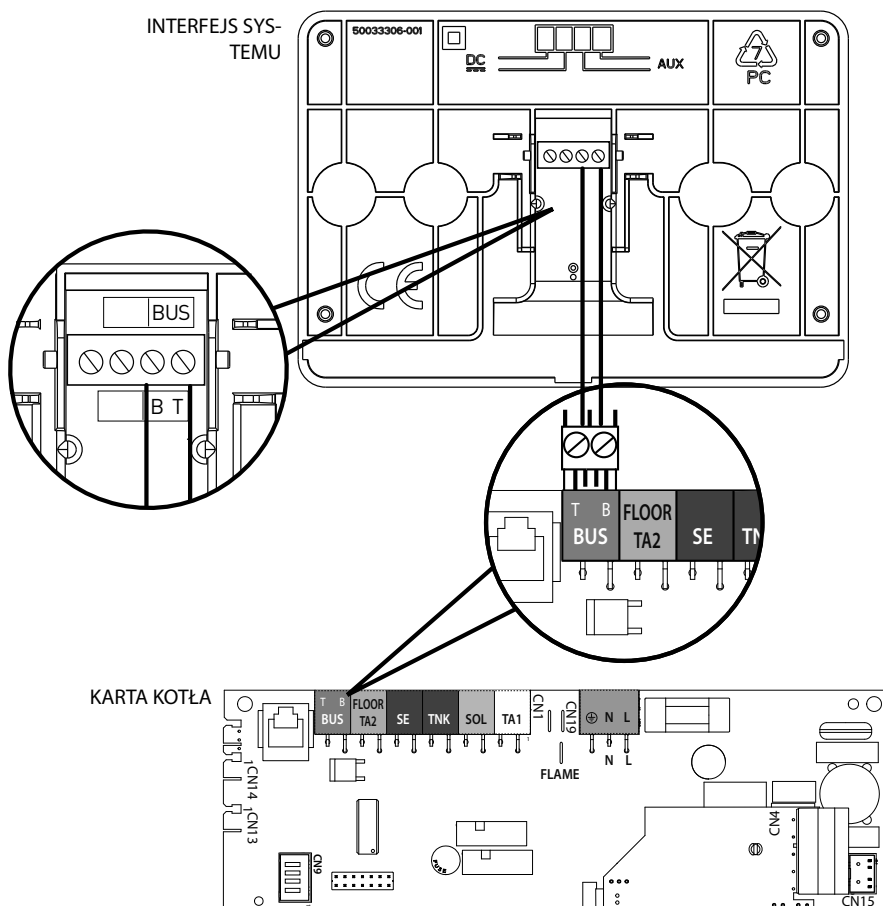

UWAGA: Łącząc czujnik otoczenia z kotłem, w celu uniknięcia zakłóceń, należy użyć przewodu ekranowanego lub dwużyłowego przewodu telefonicznego.



budowa menu strefy technicznej

Język, data i godzina (Postępować według wskazówek na wyświetlaczu, po każdorazowym wpisaniu naciskać OK w celu zapisania)

Konfiguracja sieci BUS BridgeNet (lista zróżnicowana w zależności od podłączonych urządzeń)

- Zdalne sterowanie (lokalne) 
 - Sterowanie instalacją solarną 
- Kocioł

Pełne menu (na kolejnych stronach zostały zamieszczone wszystkie dostępne menu/parametry)

Konfiguracja sterowana (lista zróżnicowana w zależności od podłączonych urządzeń)

- Sterowanie instalacją solarną** (postępować według wskazówek podanych dokumentacji instalacji solarnej)

Kocioł

Parametry

Parametry gazu: 220 - 230 - 231 - 232 - 233 - 234 - 270

Parametry regulacji: 220 - 231 - 223 - 245 - 246

Wyświetlacz: 820 - 821 - 822 - 823 - 824 - 825 - 826 - 827 - 828 - 830 - 831 - 832 - 833 - 840 - 835

Strefy: 402 - 502 - 602 - 420 - 520 - 620 - 434 - 534 - 634 - 830

Procedury sterowane

Napełnianie instalacji

Odpowietrzanie instalacji

Analiza spalin

Tryb testowy

Test cyrkulatora

Test zaworu trójdrożnego

Test wentylatora

Opcje pomocy technicznej

Uruchomienie komunikatu konserwacji

Resetowanie komunikatu konserwacji

Ilość miesięcy do następnej konserwacji

Konfiguracja (lista zróżnicowana w zależności od podłączonych urządzeń)

- Sterowanie instalacją solarną** (postępować według wskazówek podanych dokumentacji instalacji solarnej)

Kocioł

Parametry

Parametry gazu: 220 - 230 - 231 - 232 - 233 - 234 - 270

Wyświetlacz: 820 - 821 - 822 - 823 - 824 - 825 - 826 - 827 - 828 - 830 - 831 - 832 - 833 - 840 - 835

Zmiana karty kotła: 220 - 226 - 228 - 229 - 230 - 231 - 232 - 233 - 234 - 247 - 250 - 253

Błędy Na wyświetlaczu pojawi się ostatnie 10 błędów ze wskazaniem kodu, opisem i datą.

Obracając pokręteł, wybrać odpowiednie błędy



Uwaga

Aby zagwarantować bezpieczne i prawidłowe działanie interfejsu systemu, jego pierwsze uruchomienie powinien wykonać wykwalifikowany technik, posiadający właściwe uprawnienia.

Procedura włączania

- Umieścić interfejs systemu w prowadnicy połączeniowej dociskając delikatnie w dół; po krótkim okresie inicjalizacji, interfejs systemu zostanie podłączony:
- Na wyświetlaczu pojawi się napis "Wybrać język". Obracając pokrętle, wybrać żądany język. Nacisnąć przycisk OK, aby potwierdzić.
- Na wyświetlaczu pojawi się data i godzina. Wybrać dzień za pomocą pokrętła, nacisnąć przycisk OK, obracać pokrętle w celu ustawienia odpowiedniego dnia, nacisnąć przycisk OK, aby potwierdzić i przejść do wyboru miesiąca i roku zawsze potwierdzając przyciskiem OK. Obracać pokrętle w celu wyboru godziny, nacisnąć przycisk OK, obracać pokrętle w celu ustawienia dokładnej godziny, nacisnąć przycisk OK, aby zatwierdzić i przejść do wyboru i ustawień minut. Nacisnąć przycisk OK, aby potwierdzić. Obracając pokrętle, wybrać czas urzędowy, nacisnąć przycisk OK, wybrać tryb auto lub ręczny, nacisnąć przycisk OK. Na wyświetlaczu pojawi strona podstawowa.

- Naciskać równocześnie przyciski Wstecz "↶" i OK aż do wyświetlenia na wyświetlaczu napisu "Wprowadzenie kodu".
- Obracać pokrętle w celu wprowadzenia kodu technicznego (234), nacisnąć przycisk OK, na wyświetlaczu pojawi się **STREFA TECHNICZNA:**
 - Język, data i godzina
 - Ustawienia sieci Bus BridgeNet
 - Pełne menu
 - Konfiguracja sterowana
 - Konserwacja
 - Błędy

Obracając pokrętle, wybrać:

- **USTAWIENIA SIECI BUS Bridgenet**

Na wyświetlaczu pojawi się lista urządzeń podłączonych do systemu:

- Zdalne sterowanie (lokalne)
- Sterowanie instalacją solarną
- Kocioł
- ...

Urządzenia konfigurowalne są oznaczone symbolem "🔧".

Aby ustawić prawidłową strefę, do której został przypisany interfejs systemu, obracając pokrętle należy wybrać:

- Zdalne sterowanie (lokalne)

Nacisnąć przycisk OK, aby potwierdzić wybór i nacisnąć przycisk Wstecz "↶", aby powrócić do poprzedniego wyświetlenia.

Obracając pokrętle, wybrać:

- **PEŁNE MENU**

Nacisnąć przycisk OK.

Obracając pokrętle, wybrać odpowiednie menu:

- 0 Sieć
- 1 Godzina-Data-Język
- 2 Parametry kotła
- 3 Instalacja solarna
- 4 Parametry Strefy 1
- 5 Parametry Strefy 2
- 6 Parametry Strefy 3

strefa techniczna

- 7 Test & Użyteczność
- 8 Ustawienia pomocy
- 9 Parametry hybrydowy
- 10 Inne urządzenia peryferyjne
- 11 Free
(urządzenia peryferyjne 2-ej warstwy)
- 12 Free
urządzenia peryferyjne 2-ej warstwy)
- 13 Free
(urządzenia peryferyjne 2-ej warstwy)
- 14 Strefa 4
- 15 Strefa 5
- 16 Strefa 6

Wybrać odpowiednie menu, nacisnąć przycisk OK.

Przekręcić pokrętkę, aby ustawić lub wyświetlić wartość. Nacisnąć przycisk OK, aby potwierdzić. Nacisnąć przycisk Wstecz "⏪", aby powrócić do poprzedniego wyświetlenia.

W celu ułatwienia czynności ustawiania parametrów bez wchodzenia do pełnego menu, możliwe jest wykonanie konfiguracji za pomocą menu szybkiego dostępu "Konfiguracja sterowana".

Obracając pokrętkę, wybrać:

- **KONFIGURACJA STEROWANA**

Nacisnąć przycisk OK.

Obracając pokrętkę wybrać jedno z wyświetlonych urządzeń.

- **Sterowanie instalacją solarną (jeśli opcja jest zainstalowana)**
(postępować według wskazówek podanych dokumentacji instalacji solarnej)
- **Kocioł**

Obracając pokrętkę, wybrać:

- **Kocioł**

Nacisnąć przycisk OK.

Obracając pokrętkę, wybrać:

- **Parametry**
- **Procedury sterowane**

- **Tryb testowy**
- **Opcje pomocy technicznej**

Obracając pokrętkę, wybrać:

- **Parametry**

(umożliwia wyświetlanie i ustawienie parametrów niezbędnych do prawidłowego działania kotła) Nacisnąć przycisk OK.

Obracając pokrętkę, wybrać odpowiednie parametry:

- **Parametry gazu**
- **Parametry regulacji**
- **Wyświetlacze**
- **Strefy**

Nacisnąć przycisk OK, aby potwierdzić.

Nacisnąć przycisk Wstecz "⏪", aby powrócić do poprzedniego wyświetlenia.

Obracając pokrętkę, wybrać:

- **Procedury sterowane**

(Procedury sterowane stanowią ważną pomoc podczas ustawiania parametrów kotła. Obracając pokrętkę, możliwe jest dokonanie wyboru listy procedur opisujących krok po kroku sposób wykonania prawidłowej konfiguracji) Nacisnąć przycisk OK.

Obracając pokrętkę, wybrać odpowiednie parametry:

- **Napełnianie instalacji**
- **Odpowietrzanie instalacji**
- **Analiza spalin**

Nacisnąć przycisk OK, aby potwierdzić.

Nacisnąć dwukrotnie przycisk Wstecz "⏪", aby powrócić do poprzedniego wyświetlenia.

Obracając pokrętkę, wybrać:

- **Tryb testowy**

(Tryb ten umożliwia kontrolę prawidłowego funkcjonowania komponentów kotła)

Nacisnąć przycisk OK.

Obracając pokrętkę, wybrać Test do wykonania.

- **Test cyrkulatora**
- **Test zaworu trójdrożnego**

- Test wentylatora

Nacisnąć przycisk OK, aby potwierdzić.

Nacisnąć dwukrotnie przycisk Wstecz "↶", aby powrócić do poprzedniego wyświetlenia.

Obracając pokrętkiem, wybrać:

- **Opcje pomocy technicznej**

(Tryb ten umożliwia zapisanie danych centrum pomocy technicznej i komunikatów konserwacji.

Nacisnąć przycisk OK.

Obracając pokrętkiem, wybrać odpowiednie parametry:

- **Dane centrum pomocy technicznej**
- **Uruchomienie komunikatów konserwacji**
- **Resetowanie komunikatów konserwacji**
- **Ilość miesięcy do następnej konserwacji**

Nacisnąć przycisk OK, aby potwierdzić.

Nacisnąć dwukrotnie przycisk Wstecz "↶", aby powrócić do poprzedniego wyświetlenia.

Obracając pokrętkiem, wybrać:

- **KONSERWACJA**

(W razie konieczności, skontrolować lub skonfigurować parametry niezbędne do prawidłowego funkcjonowania kotła)

Nacisnąć przycisk OK.

Obracając pokrętkiem, wybrać:

- **Sterowanie instalacją solarną (jeśli opcja jest zainstalowana)**
(postępować według wskazówek podanych dokumentacji instalacji solarnej)
- **Kocioł**

Obracając pokrętkiem, wybrać:

- **Kocioł**

Nacisnąć przycisk OK.

Obracając pokrętkiem, wybrać:

- **Parametry**

Nacisnąć przycisk OK.

Obracając pokrętkiem wybrać odpowiednie parametry:

- **Parametry gazu**

- **Wyświetlacze**

Zmiana karty kotła

Nacisnąć przycisk OK, aby potwierdzić.

Nacisnąć dwukrotnie przycisk Wstecz "↶", aby powrócić do poprzedniego wyświetlenia.

Obracając pokrętkiem, wybrać:

- **BŁĘDY**

Nacisnąć przycisk OK.

Obracając pokrętkiem, wybrać:

- **Sterowanie instalacją solarną (jeśli opcja jest zainstalowana)**
(postępować według wskazówek podanych dokumentacji instalacji solarnej)
- **Kontrola wielostrefowa (jeśli opcja jest zainstalowana)**
- **Kocioł**

Nacisnąć przycisk OK.

Obracając pokrętkiem, wybrać:

-**Kocioł**

Nacisnąć przycisk OK.

Obracając pokrętkiem wybrać na wyświetlaczu ostatnie 10 zapisanych błędów.

termoregulacja

W celu ustawienia parametrów termoregulacji, naciskać równocześnie przyciski Wstecz "⏪" i OK aż do wyświetlenia na wyświetlaczu napisu "Wprowadzenie kodu".

Obracać pokrętkiem w celu wprowadzenia kodu technicznego (234), nacisnąć przycisk OK; na wyświetlaczu pojawi się **Strefa techniczna**. Obracając pokrętkiem, wybrać **Pełne menu**. Nacisnąć przycisk OK.

Obracając pokrętkiem, wybrać:

4 Parametry Strefy 1

Nacisnąć przycisk OK.

Obracając pokrętkiem, wybrać:

4.2 Ustawienia Strefy 1

Nacisnąć przycisk OK.

Obracając pokrętkiem, wybrać:

4.2.0 Zakres T Z1

Nacisnąć przycisk OK.

Obracając pokrętkiem, wybrać zakres temperatury:

0 niska temperatura

1 wysoka temperatura

Nacisnąć przycisk OK, aby potwierdzić.

Obracając pokrętkiem, wybrać:

4.2.1 Wybór rodzaju

nacisnąć przycisk OK

Obracając pokrętkiem ustawić rodzaj zainstalowanej termoregulacji:

- 0 Stała temperatura na wyjściu
- 1 Urządzenia ON/OFF
- 2 Tylko czujnik temperatury otoczenia
- 3 Tylko czujnik zewnętrzny
- 4 Czujnik temperatury otoczenia + Czujnik zewnętrzny

nacisnąć przycisk OK

Obracając pokrętkiem, wybrać:

4.2.2 Krzywa termoregulacji

nacisnąć przycisk OK

Obracać pokrętkiem w celu wprowadzenia krzywej w zależności od typu instalacji grzewczej i nacisnąć przycisk OK.

- instalacja niskotemperaturowa (panele podłogowe)

krzywa od 0,2 do 0,8

- instalacja wysokotemperaturowa (grzejniki)

krzywa od 1,0 do 3,5

Kontrola odpowiedniości wybranej krzywej wymaga długiego okresu czasu, w którym mogą się okazać konieczne pewne regulacje. Podczas obniżania się temperatury zewnętrznej (zima) mogą zaistnieć trzy warunki:

1. temperatura otoczenia obniża się, oznacza to, że należy ustawić krzywą o większym nachyleniu
2. temperatura otoczenia wzrasta, oznacza to, że należy ustawić krzywą o mniejszym nachyleniu
3. temperatura otoczenia pozostaje bez zmian, oznacza to, że ustawiona krzywa posiada odpowiednie nachylenie

Po odnalezieniu krzywej utrzymującej temperaturę otoczenia na stałym poziomie, należy sprawdzić wartość temperatury

Obracając pokrętkiem, wybrać:

4.2.3 Przesunięcie równoległe

nacisnąć przycisk OK.

Obracać pokrętkiem w celu wprowadzenia najodpowiedniejszej wartości. Nacisnąć przycisk OK, aby potwierdzić.

UWAGA:

Jeżeli temperatura otoczenia jest wyższa od żądanej wartości, należy przesunąć równoległe krzywą w dół. Jeżeli temperatura otoczenia jest niższa od żądanej wartości, należy przesunąć równoległe krzywą w górę. Jeżeli temperatura otoczenia jest zgodna z żadaną temperaturą, oznacza to, że krzywa jest prawidłowa.

Na zamieszczonym poniżej grafiku, krzywe zo-

termoregulacja

stały podzielone na dwie grupy:

- instalacja niskotemperaturowa
- instalacja wysokotemperaturowa

Podział na dwie grupy jest spowodowany odmiennym punktem wyjścia krzywych, który dla wysokiej temperatury wynosi + 10°C, co jest korektą daną zazwyczaj temperaturze na wyjściu w tego rodzaju instalacjach podczas regulacji klimatycznej.

Obracając pokrętkiem, wybrać:

4.2.4 Wpływ otoczenia proporcjonalny

nacisnąć przycisk OK.

Obracać pokrętkiem w celu wprowadzenia najodpowiedniejszej wartości i nacisnąć przycisk OK.

Wpływ czujnika otoczenia jest regulowany od 20 (maksymalny wpływ) i 0 (brak wpływu). W ten sposób można regulować wpływ temperatury pokojowej na obliczenie temperatury wody zasilającej na wyjściu.

Obracając pokrętkiem, wybrać:

4.2.5 Maksymalna temperatura na wyjściu

nacisnąć przycisk OK.

Obracać pokrętkiem w celu wprowadzenia najodpowiedniejszej wartości i nacisnąć przycisk OK.

Obracając pokrętkiem, wybrać:

4.2.6 Minimalna temperatura na wyjściu

nacisnąć przycisk OK

Obracać pokrętkiem w celu wprowadzenia najodpowiedniejszej wartości i nacisnąć przycisk OK.

Powtórzyć opisane działania w celu ustawienia wartości w strefach 2 i 3, wybierając menu 5 i 6.

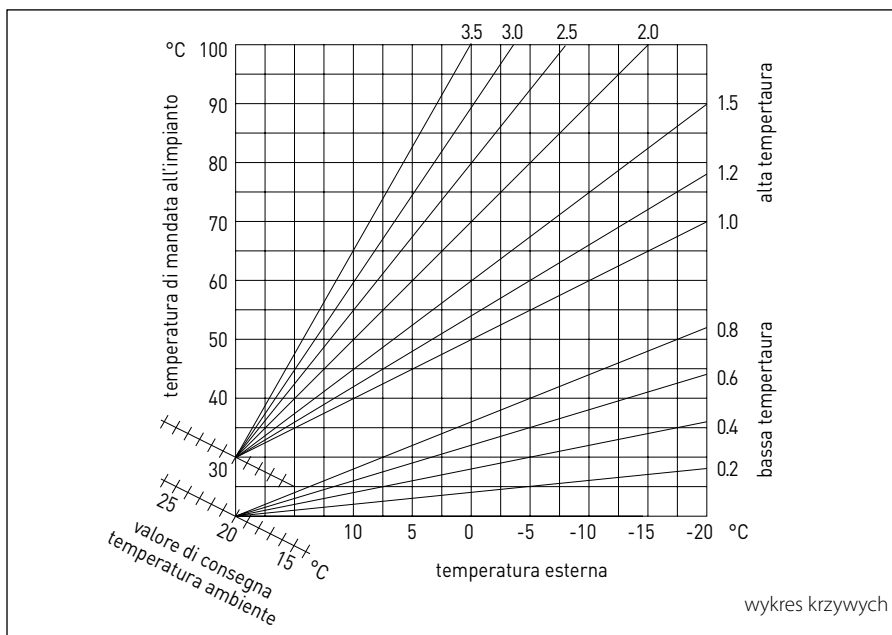

MENU	PODMENU	PARAMETR	OPIS	ZAKRES	UWAGA
0			SIEĆ		
0	2		Sieć BUS		
0	2	0	Bieżąca sieć BUS	Kocioł Interfejs systemu Sterowanie instalacją solarną Wielofunkcyjny Energy Manager Energy Manager hybrydowy Zarządca kaskad Pompa ciepła Czujnik otoczenia Kontrola wielostrefowa Zdalny modem Klip wielofunkcyjny Fresh Water Station Kontrola basenów Interfejs użytkownika Kontrola wielu pomieszczeń	
0	3		Interfejs systemu		
0	3	0	Numer strefy	Brak wybranej strefy Wybrana strefa	
0	3	1	Korekta temperatury otoczenia		
0	3	2	Wersja SW interfejsu		
0	4		Wyświetlacz kotła		
0	4	0	Strefa do ustawienia z wyświetlacza		
0	4	1	Ustawienie czasowe podświetlenia		
0	4	2	Wyłączenie przycisku termoregulacji		
2			PARAMETRY KOTŁA		
2	0		Ustawienia ogólne		
2	0	0	Ustawienia temperatury wody użytkowej		
2	1		Parametry ogólne		
2	1	0	Parametry ogólne kotła		

menu - ustawienia

MENU	PODMENU	PARAMETR	OPIS	ZAKRES	UWAGA
2	2		Ustawienia		
2	2	0	Poziom powolnego zapłonu		
2	2	1	Wysoki stosunek modulacji	ON - OFF	
2	2	2	Modulacja wentylatora	0. Wyłączony 1. Aktywny	
2	2	3	Termostat podłogowy lub TA2	0. Termostat podłogowy 1. Termostat otoczenia2	
2	2	4	Termoregulacja	0. Brak 1. Obecna	
2	2	5	Opóźnienie rozruchu ogrzewania	0. Wyłączona 1. 10 sek. 2. 90 sek. 3. 210 sek.	
2	2	6	Konfiguracja konwencjonalnych kotłów	0. Komora pojedyncza otwarta 1. Komora pojedyncza otwarta VMC 2. Komora pojedyncza szczelna wentylator stały 3. Komora pojedyncza szczelna wentylator modulowany 4. Komora bitermiczna otwarta 5. Komora bitermiczna szczelna	
2	2	7	Kocioł hybrydowy	0. Wyłączony 1. Aktywny	
2	2	8	Wersja kotła	0. Mieszany chwilowy 1. Zbiornik zewnętrzny z czujnikiem NTC 2. Zbiornik zewnętrzny z Termostatem 3. Minizbiornik 4. Zasobnik warstwowy 6. Storage	
2	2	9	Moc znamionowa kotła		
2	3		Ogrzewanie-1		
2	3	0	Maks. poziom bezwzględnej mocy ogrzewania		

menu - ustawienia

MENU	PODMENU	PARAMETR	OPIS	ZAKRES	UWAGA
2	3	1	Maks. poziom regulowanej mocy ogrzewania		
2	3	2	Wartość procentowa maksymalnej mocy wody użytkowej		
2	3	3	Wartość procentowa minimalnej mocy		
2	3	4	Wartość procentowa maksymalnej mocy ogrzewania		
2	3	5	Typ opóźnienia włączenia ogrzewania	0. Ręczny 1. Automatyczny	
2	3	6	Ustawienia opóźnienia włączania		
2	3	7	Post-cyrkulacja ogrzewania		
2	3	8	Funkcjonowanie cyrkulatora	0. Niska prędkość 1. Wysoka prędkość 2. Modulatoryjny	
2	3	9	DeltaT Modulatoryjna cyrkulatora		
2	4		Ogrzewanie-2		
2	4	0	Ciśnienie minimalne		
2	4	1	Ciśnienie alarmowe		
2	4	2	Ciśnienie napełniania		
2	4	3	Post-wentylacja ogrzewania	OFF - ON	
2	4	4	Czas wzrostu temperatury ogrzewania		
2	4	5	Maks. PWM pompy		
2	4	6	Min. PWM pompy		
2	4	7	Urządzenie do odczytu ciśnienia ogrzewania	0. Tylko czujniki T 1. Presostat minimalnego ciśnienia 2. Czujnik ciśnienia	
2	4	8	Włączanie napełniania półautomatycznego		
2	4	9	Korekta temperatury zewnętrznej		
2	5		Woda użytkowa		

menu - ustawienia

MENU	PODMENU	PARAMETR	OPIS	ZAKRES	UWAGA
2	5	0	Funkcja Comfort	0. Wyłączona 1. Ustawiana czasowo 2. Cały czas włączona	
2	5	1	Czas anti-cycling Comfort		
2	5	2	Opóźnienie rozruchu wody użytkowej		
2	5	3	Logika wyłączenia palnika wody użytkowej	0. Środek zmiękczejący wodę 1. Wartość zadana powyżej 4°C	
2	5	4	Chłodzenie wody użytkowej	ON - OFF	
2	5	5	Opóźnienie: tryb wody użytkowej->ogrzewanie		
2	5	6	Celectic	ON - OFF	
2	5	7	Funkcja eliminowania bakterii Legionella	ON - OFF	
2	5	8	Częstotliwość eliminowania bakterii Legionella		
2	5	9	Temperatura - cel eliminowania bakterii Legionella		
2	6		Ręczne wymuszanie pracy kotła		
2	6	0	Aktywacja trybu ręcznego	0. Tryb normalny 1. Tryb ręczny	
2	6	1	Wymuszanie pracy pompy kotła	ON - OFF	
2	6	2	Wymuszanie pracy wentylatora	ON - OFF	
2	6	3	Wymuszanie pracy zaworu rozdzielczego	Woda użytkowa Ogrzewanie	
2	6	4	Wymuszanie pompy wody użytkowej	ON - OFF	
2	6	5	Wymuszanie modułu Aerotech	ON - OFF	
2	7		Cykle kontrolne		
2	7	0	Czyszczenie komina	ON - OFF	
2	7	1	Cykl odpowietrzania	ON - OFF	
2	8		Resetowanie menu		
2	8	0	Przywracanie ustawień fabrycznych	OK = tak, esc = nie	

menu - ustawienia

MENU	PODMENU	PARAMETR	OPIS	ZAKRES	UWAGA
3			INSTALACJA SOLARNA		
3	0		Ustaw. ogólne		
3	0	0	Ustawienie temperatury zbiornika		
3	0	2	Ustawienie obniżonej temp. Obniżona T zbiornika		
3	1		Statystyka instalacji solarnych		
3	1	0	Energia solarna		
3	1	1	Energia solarna 2		
3	1	2	Czas całkowity ON Pompa solarna		
3	1	3	Czas całkowity Przegrzanie Kolektora słonecznego		
3	2		Ustawienia Instalacji solarnych 1		
3	2	0	Funkcja eliminowania bakterii Legionella	ON - OFF	
3	2	1	Schemat hydrauliczny	0. Niezdefiniowana 1. Podstawa z pojedynczą węzownicą 2. Podstawa z podwójną węzownicą 3. Zasobnik elektro-solarny 4. Integracja ogrzewania	
3	2	2	Praca grzałki elektrycznej	0. EDF 1. Ustawiana czasowo	
3	2	3	DeltaT kolektora do włączania pompy		
3	2	4	DeltaT kolektora do wyłączenia pompy		
3	2	5	MinT kolektora do włączania pompy		
3	2	6	Collectorkick	ON - OFF	
3	2	7	Funkcja Recooling	ON - OFF	
3	2	8	Punkt nastawny zbiornika z gazem		
3	2	9	Temperatura zapobiegania zamarzaniu kolektora		
3	3		Ustawienia Instalacji solarnych 2		

menu - ustawienia

MENU	PODMENU	PARAMETR	OPIS	ZAKRES	UWAGA
3	3	0	Ustawienia przepływu cieczy		
3	3	1	Układ obiegu cyfrowego	ON - OFF	
3	3	2	Obecność czujnika ciśnienia	ON - OFF	
3	3	3	Obecność anody Pro-Tech	ON - OFF	
3	3	4	Funkcja wyjścia AUX	0. Żądanie integracji 1. Alarm 2. Pompa odwarstwiająca	
3	3	5	Delta T celu x modulacji		
3	3	6	Częstotliwość eliminowania bakterii Legionella		
3	3	7	Temperatura - cel eliminowania bakterii Legionella		
3	3	8	Parametr ogólny instalacji solarnej		
3	3	9	Parametr ogólny instalacji solarnej		
3	4		Tryb ręczny		
3	4	0	Aktywacja trybu ręcznego	ON - OFF	
3	4	1	Aktywacja pompy solarnej	ON - OFF	
3	4	2	Aktywacja zaworu trójdrożnego	ON - OFF	
3	4	3	Aktywne wyjście AUX	ON - OFF	
3	4	4	Aktywne wyjście Out	ON - OFF	
3	4	5	Kontrola zaworu Mix	0. ON 1. Otwarty 2. Zamknięty	
3	5		Diagnostyka instalacji solarnej 1		
3	5	0	Temperatura kolektora słonecznego		
3	5	1	Dolny czujnik zasobnika		
3	5	2	Górny czujnik zasobnika		
3	5	3	Temperatura powrotu wody do ogrzewania		
3	5	4	Czujnik na wejściu kolektora		

menu - ustawienia

MENU	PODMENU	PARAMETR	OPIS	ZAKRES	UWAGA
3	5	5	Czujnik na wyjściu kolektora		
3	6		Diagnostyka instalacji solarnej 2		
3	6	0	Natężenie przepływu obwodu solarne		
3	6	1	Ciśnienie obwodu solarne		
3	6	2	Pojemność zbiornika	0. Niezdefiniowana 1. 150 l 2. 200 l 3. 300 l	
3	6	3	Ilość dostępnych przyszciców		
3	6	4	% Napelnienia zasobnika		
3	8		Archiwum błędów		
3	8	0	Ostatnie 10 błędów		
3	8	1	Resetowanie listy błędów	Zresetować? OK=tak, esc=nie	
3	9		Resetowanie menu		
3	9	0	Przywracanie ustawień fabrycznych		
4			PARAMETRY STREFY 1		
4	0		Ustawienie temperatur		
4	0	0	Temperatura Dzień		
4	0	1	Temperatura Noc		
4	0	2	Temperatura Set Z1		
4	0	3	Temperatura zapobiegania zamarzaniu strefy		
4	1		Parametry ogólne		
4	1	0	Parametr ogólny Strefy		
4	1	1	Parametr ogólny Strefy		
4	1	2	Parametr ogólny Strefy		
4	2		Ustawienia Strefy1		

menu - ustawienia

MENU	PODMENU	PARAMETR	OPIS	ZAKRES	UWAGA
4	2	0	Zakres temperatury	0. Niska temperatura 1. Wysoka temperatura	
4	2	1	Wybór rodzaju termoregulacji	0. Stała temperatura na wyjściu 1. Urządzenia ON/OFF 2. Tylko czujnik temperatury otoczenia 3. Tylko czujnik zewnętrzny 4. Czujnik temperatury otoczenia + Czujnik zewnętrzny	
4	2	2	Krzywa termoregulacji		
4	2	3	Przesunięcie równoległe		
4	2	4	Wpływ otoczenia proporcjonalny		
4	2	5	Maks.T		
4	2	6	Min.T		
4	2	7	Rodzaj obiegu grzewczego	0. Grzejniki szybkie 1. Grzejniki średnie 2. Grzejniki wolne 3. Instalacja podłogowa szybka 4. Instalacja podłogowa średnia 5. Instalacja podłogowa wolna 6. Kontrola otoczenia tylko proporcjonalna	
4	2	8	Maks. działanie integralne na czujniku otoczenia		HYD
4	3		Diagnostyka Strefa 1		
4	3	0	Temperatura otoczenia		
4	3	1	Temperatura Set otoczenia		
4	3	2	Temperatura na wyjściu		
4	3	3	Temperatura na powrocie		
4	3	4	Stan żądania ciepła Z1	ON - OFF	
4	3	5	Stan pompy	ON - OFF	
4	4		Urządzenia Strefy 1		

menu - ustawienia

MENU	PODMENU	PARAMETR	OPIS	ZAKRES	UWAGA
4	4	0	Zone pump modulation	0. Stała prędkość 1. Modulowany na deltaT 2. Modulowana na ciśnieniu	
4	4	1	DeltaT cel do modulacji		
4	4	2	Stała prędkość pompy		
5			PARAMETRY STREFY 2		
5	0		Ustawienie temperatur		
5	0	0	Temperatura Dzień		
5	0	1	Temperatura Noc		
5	0	2	Temperatura Strefy 2		
5	0	3	Temperatura zapobiegania zamarzaniu strefy		
5	1		Parametry ogólne		
5	1	0	Parametr ogólny Strefy		
5	1	1	Parametr ogólny Strefy		
5	1	2	Parametr ogólny Strefy		
5	2		Ustawienia Strefy 2		
5	2	0	Zakres temperatury	0. Niska temperatura 1. Wysoka temperatura	
5	2	1	Wybór rodzaju termoregulacji	0. Stała temperatura na wyjściu 1. Urządzenia ON/OFF 2. Tylko czujnik temperatury otoczenia 3. Tylko czujnik zewnętrzny 4. Czujnik temperatury otoczenia + Czujnik zewnętrzny	
5	2	2	Krzywa termoregulacji		
5	2	3	Przesunięcie równoległe		
5	2	4	Wpływ otoczenia proporcjonalny		
5	2	5	Maks. T		
5	2	6	Min. T		

menu - ustawienia

MENU	PODMENU	PARAMETR	OPIS	ZAKRES	UWAGA
5	2	7	Rodzaj obiegu grzewczego	0. Grzejniki szybkie 1. Grzejniki średnie 2. Grzejniki wolne 3. Instalacja podłogowa szybka 4. Instalacja podłogowa średnia 5. Instalacja podłogowa wolna 6. Kontrola otoczenia tylko proporcjonalna	
5	2	8	Maks. działanie integralne na czujniku otoczenia		HYD
5	3		Diagnostyka Strefy 2		
5	3	0	Temperatura otoczenia		
5	3	1	Temperatura Set otoczenia		
5	3	2	Temperatura na wyjściu		
5	3	3	Temperatura na powrocie		
5	3	4	Stan żądania ciepła Z2	ON - OFF	
5	3	5	Stan pompy	ON - OFF	
5	4		Urządzenia Strefy 2		
5	4	0	Zone pump modulation	0. Stała prędkość 1. Modulowana na delta T 2. Modulowana na ciśnieniu	
5	4	1	DeltaT cel do modulacji		
5	4	2	Stała prędkość pompy		
6			PARAMETRY STREFY 3		
6	0		Ustawienie temperatur		
6	0	0	Temperatura Dzień		
6	0	1	Temperatura Noc		
6	0	2	Temperatura Strefy 2		
6	0	3	Temperatura zapobiegania zamarzaniu strefy		
6	1		Parametry ogólne		

menu - ustawienia

MENU	PODMENU	PARAMETR	OPIS	ZAKRES	UWAGA
6	1	0	Parametr ogólny Strefy		
6	1	1	Parametr ogólny Strefy		
6	1	2	Parametr ogólny Strefy		
6	1	1	Ustawienia Strefy 3		
6	1	2	Zakres temperatury	0. Niska temperatura 1. Wysoka temperatura	
6	1	3	Wybór rodzaju termoregulacji	0. Stała temperatura na wyjściu 1. Urządzenia ON/OFF 2. Tylko czujnik temperatury otoczenia 3. Tylko czujnik zewnętrzny 4. Czujnik temperatury otoczenia + Czujnik zewnętrzny	
6	1	4	Krzywa termoregulacji		
6	1	5	Przesunięcie równoległe		
6	2		Ustawienia Strefy 3		
6	2	0	Maks. T		
6	2	1	Min. T		
6	2	2	Rodzaj obiegu grzewczego	0. Grzejniki szybkie 1. Grzejniki średnie 2. Grzejniki wolne 3. Instalacja podłogowa szybka 4. Instalacja podłogowa średnia 5. Instalacja podłogowa wolna 6. Kontrola otoczenia tylko proporcjonalna	
6	2	3	Maks. działanie integralne na czujniku otoczenia		HYD
6	2	4	Wpływ otoczenia proporcjonalny		
6	2	5	Maks. T		
6	2	6	Min. T		

MENU	PODMENU	PARAMETR	OPIS	ZAKRES	UWAGA
6	2	7	Rodzaj obiegu grzewczego	Grzejniki szybkie Grzejniki średnie Grzejniki wolne Instalacja podłogowa szybka Instalacja podłogowa średnia Instalacja podłogowa wolna Kontrola otoczenia tylko proporcjonalna	
6	2	8	Maks. działanie integralne na czujniku otoczenia		
6	3		Diagnostyka Strefy 3		
6	3	0	Temperatura otoczenia		
6	3	1	Temperatura Set otoczenia		
6	3	2	Temperatura na wyjściu		
6	3	3	Temperatura na powrocie		
6	3	4	Stan żądania ciepła Z3	ON - OFF	
6	3	5	Stan pompy	ON - OFF	
6	4		Urządzenia Strefy 3		
6	4	0	Zone pump modulation	0. Stała prędkość 1. Modulowana na delta T 2. Modulowana na ciśnieniu	
6	4	1	DeltaT cel do modulacji		
6	4	2	Stała prędkość pompy		
7			MODUŁ STREFY		
7	1		Tryb ręczny		
7	1	0	Aktywacja trybu ręcznego	ON - OFF	
7	1	1	Kontrola pompy Z1	ON - OFF	
7	1	2	Kontrola pompy Z2	ON - OFF	
7	1	3	Kontrola pompy Z3	ON - OFF	
7	1	4	Kontrola zaworu mix Z2	0. OFF 1. Otwarty 2. Zamknięty	

menu - ustawienia

MENU	PODMENU	PARAMETR	OPIS	ZAKRES	UWAGA
7	1	5	Kontrola zaworu mix Z3	0. OFF 1. Otwarty 2. Zamknięty	
7	2		Moduł Strefy		
7	2	0	Schemat instalacji hydraulicznej	0. Niezdefiniowana 1. MCD 2. MGM II 3. MGM III 4. MGZ I 5. MGZ II 6. MGZ III	
7	2	1	Korekta T na zasilaniu		
7	2	2	Funkcja wyjścia AUX	0. Żądanie ciepła 1. Pompa zewnętrzna 2. Alarm	
7	2	3	Korekta temperatury zewnętrznej		
7	3		Parametry ogólne		
7	3	0	Parametr ogólny modułu Strefy		
7	3	1	Parametr ogólny modułu Strefy		
7	3	2	Parametr ogólny modułu Strefy		
7	4		Tryb ręczny 2		
7	4	0	Aktywacja trybu ręcznego	ON - OFF	
7	4	1	Kontrola pompy Z1	ON - OFF	
7	4	2	Kontrola pompy Z2	ON - OFF	
7	4	3	Kontrola pompy Z3	ON - OFF	
7	4	4	Kontrola zaworu mix Z2	0. OFF 1. Otwarty 2. Zamknięty	
7	4	5	Kontrola zaworu mix Z3	0. OFF 1. Otwarty 2. Zamknięty	
7	5		Zawór Strefy 2		

MENU	PODMENU	PARAMETR	OPIS	ZAKRES	UWAGA
7	5	0	Schemat instalacji hydraulicznej	0. Niezdefiniowana 1. MCD 2. MGM II 3. MGM III 4. MGZ I 5. MGZ II 6. MGZ III	
7	5	1	Korekta T na zasilaniu		
7	5	2	Funkcja wyjścia AUX	0. Żądanie ciepła 1. Pompa zewnętrzna 2. Alarm	
7	5	3	Korekta temperatury zewnętrznej		
7	6		Parametry ogólne 2		
7	6	0	Parametr ogólny Strefy		
7	6	1	Parametr ogólny Strefy		
7	6	2	Parametr ogólny Strefy		
7	8		Archiwum błędów		
7	8	0	Ostatnie 10 błędów		
7	8	1	Resetowanie listy błędów	Zresetować? OK=tak, esc=nie	
7	8	2	Ostatnie 10 błędów 2		
7	8	3	Resetowanie Listy Błędów 2	Zresetować? OK=tak, esc=nie	
7	9		Resetowanie menu		
7	9	0	Przywracanie ustawień fabrycznych	Zresetować? OK=tak, esc=nie	
7	9	1	Przywracanie ustawień fabrycznych 2	Zresetować? OK=tak, esc=nie	
8			PARAMETRY POMOCY		
8	1		Statystyki		
8	1	0	Godz. pracy palnika ogrzewania (h x 10)		
8	1	1	Godz. pracy palnika wody użytkowej (h x 10)		
8	1	2	L. zaników płomienia (n x10)		

menu - ustawienia

MENU	PODMENU	PARAMETR	OPIS	ZAKRES	UWAGA
8	1	3	L. cykli zapłonu (n x10)		
8	1	4	Średni czas trwania żądania ciepła		
8	1	5	L. cykli napełniania		
8	2		Kocioł		
8	2	0	Poziom modulacji palnika		
8	2	1	Stan wentylatora	ON - OFF	
8	2	2	Prędkość wentylatora x100 obr./min		
8	2	3	Poziom prędkości pompy	0. OFF 1. Niska prędkość 2. Wysoka prędkość	
8	2	4	Pozycja zaworu rozdzielczego	0. Woda użytkowa 1. Ogrzewanie	
8	2	5	Przepływ wody użytkowej l/min		
8	2	6	Stan presostatu spalin	0. Otwarty 1. Zamknięty	
8	2	7	% Modulacji pompy		
8	2	8	Chwilowa moc		
8	3		Temperatury kotła		
8	3	0	Ust. temperatura ogrzewania		
8	3	1	Temperatura wyjścia wody do ogrzewania		
8	3	2	Temperatura powrotu wody do ogrzewania		
8	3	3	Mierzona temperatura wody użytkowej		
8	3	4	Temperatura spalin		
8	3	5	Temperatura zewnętrzna		
8	4		Instalacja solarna & Zasobnik		
8	4	0	Mierzona temperatura zbiornika		
8	4	1	Temperatura kolektora słonecznego		

menu - ustawienia

MENU	PODMENU	PARAMETR	OPIS	ZAKRES	UWAGA
8	4	2	Temperatura wejścia wody użytkowej		
8	4	3	Dolny czujnik zasobnika		
8	4	4	Temperatura zasobnika warstwowego		
8	5		Service		
8	5	0	Ilość miesięcy do następnej konserwacji		
8	5	1	Uruchomienie komunikatów konserwacji	ON - OFF	
8	5	2	Kasowanie komunikatów konserwacji	Skasować? OK=tak, esc=nie	
8	5	3	Stan zatkania wymiennika wody użytkowej	0. Wymiennik wody użytkowej OK 1. Częściowo zatkany 2. Bardzo zatkany - wymienić	
8	5	4	Wersja HW Karty		
8	5	5	Wersja SW Karty		
8	5	6	Stan naładowania naczynia wyrównawczego	0. Do doładowania 1. OK	
8	6		Archiwum błędów		
8	6	0	Ostatnie 10 błędów		
8	6	1	Resetowanie listy błędów	Zresetować? OK=tak, esc=nie	
8	7		Parametry ogólne		
8	7	0	Parametr ogólny kotła Strefy		
8	7	1	Parametr ogólny kotła Strefy		
4	7	2	Parametr ogólny kotła Strefy		
9			PARAMETRY HYBRYDOWY		
9	0		User Parameters		
9	0	0	Eco / Comfort	0. Eco Plus 1. Eco 2. Średni 3. Comfort 4. Comfort Plus	HYB

menu - ustawienia

MENU	PODMENU	PARAMETR	OPIS	ZAKRES	UWAGA
9	0	1	Ręczne wymuszanie pracy PdC/Kotła	0. Auto 1. Tylko kocioł 2. Tylko PdC	HYB
9	1		Statystyki Energy Manager		
9	1	0	PdC godziny funkcjonowania (h/10)		
9	1	1	PdC il. cykli zapłonu (n/10)		
9	1	2	PdC il. cykli odszraniania (n/10)		
9	1	3	PdC+kocioł godziny funkcjonowania (h/10)		
9	2		Koszty energii 1		
9	2	0	Temp. Zewn. x Wyłączenia kotła		
9	2	1	Temp. Zewn. x Wyłączenia PdC		
9	2	2	OFFSET Maks. Ustawiana Temp PdC		
9	2	3	Ograniczenie częstotliwości kompresora HP		
9	2	4	Min. stosunek kosztu Energia/Gaz		
9	2	5	Maks. stosunek kosztu Energia/Gaz		
9	2	6	Stosunek energii pierwotnej/energii elektrycznej		
9	2	7	Logika Energy Manager	0. Maksymalna oszczędność 1. Maksymalna ekologia	
9	2	8	Temp. otoczenia set-miesz. x ON kotła		
9	3		Koszty energii 2		
9	3	0	Tryb nocny PdC	ON - OFF	
9	3	1	Godz. rozpoczęcia trybu nocnego PdC [hh:mm]		
9	3	2	Godz. zakończenia trybu nocnego PdC [hh:mm]		
9	3	3	Koszt kWh gazu (PCS)		
9	3	4	Koszt kWh elektryczności		
9	3	5	Koszt kWh energii wg zredukowanej taryfy		

menu - ustawienia

MENU	PODMENU	PARAMETR	OPIS	ZAKRES	UWAGA
9	3	6	Parametr ogólny energy manager		
9	3	7	Parametr ogólny energy manager		
9	3	8	Parametr ogólny energy manager		
9	4		Temperatury PdC		
9	4	0	Temperatura zewnętrzna		
9	4	1	Temperatura na wyjściu PdC		
9	4	2	Temperatura powrotu PdC		
9	4	3	Temperatura parownika PdC		
9	4	4	Temperatura gazu PdC		
9	4	5	PdC Temperatura kondensatora (ICT)		
9	5		Stan PdC		
9	5	0	Zmierzona częstotliwość kompresora		
9	5	1	Żądana modulacja kompresora		
9	5	2	Obliczona modulacja kotła		
9	5	3	Tryb funkcjonowania PdC	0. Stan gotowości 1. Nieobecny 2. Tryb ciepły 3. Odszranianie	
9	5	4	PdC Błąd karty ODU		
9	5	5	PdC Błąd karty HYDI		
9	5	6	PdC Kod błędu karty ODU		
9	5	7	PdC Kod błędu karty HYDI		
9	5	8	Stan Energy Manager		
9	6		Info Energy Manager		
9	6	0	Bieżący koszt kWh z PdC		
9	6	1	Bieżący koszt kWh z kotła		
9	6	2	Szacunkowy koszt kWh z PdC		

menu - ustawienia

MENU	PODMENU	PARAMETR	OPIS	ZAKRES	UWAGA
9	6	3	Szacunkowy koszt KWh z kotła		
9	6	4	Temperatura wyjścia wody do ogrzewania		
9	6	5	Temperatura powrotu wody do ogrzewania		
9	6	6	Stan pompy ogrzewania	0. Wyłączona 1. Włączona	
9	7		Cykle kontroli HP		
9	7	0	Wymuszanie trybu urządzenia PdC	ON - OFF	
9	7	1	Wymuszanie kompresora PdC częstotliwość stała	ON - OFF	
9	8		Archiwum błędów		
9	8	0	Ostatnie 10 błędów		
9	8	1	Resetowanie listy błędów	Zresetować? OK=tak, esc=nie	
9	9		Resetowanie menu		
9	9	0	Przywracanie ustawień fabrycznych	Zresetować? OK=tak, esc=nie	
10			FRESH WATER STATION		
10	0		Parametry użytkownika		
10	0	0	Ustawienie temperatury zbiornika		
10	1		Tryb ręczny		
10	1	0	Aktywacja trybu ręcznego	ON - OFF	
10	1	1	Aktywacja pompy solarnej	ON - OFF	
10	1	2	Aktywacja zaworu trójdrożnego	ON - OFF	
10	1	3	Aktywacja wyjścia AUX	ON - OFF	
10	1	4	Kontrola zaworu mix	0. OFF 1. Otwarty 2. Zamknięty	
10	2		Parametry FWS		

menu - ustawienia

MENU	PODMENU	PARAMETR	OPIS	ZAKRES	UWAGA
10	2	0	Schemat hydrauliczny	0. Niezdefiniowana 1. Bez pompy recyrkulacyjnej wody użytkowej 2. Z pompą recyrkulacyjną wody użytkowej	
10	2	1	Typ pompy recyrkulacyjnej wody użytkowej	0. Ustawiana czasowo 1. Po pobraniu próbki	
10	2	2	Parametr ogólny FWS		
10	2	3	Parametr ogólny FWS		
10	2	4	Parametr ogólny FWS		
10	3		Diagnostyka FWS		
10	3	0	Temperatura wyjścia wody użytkowej		
10	3	1	Temperatura wejścia wody użytkowej		
10	3	2	Temperatura powrotu wody do ogrzewania		
10	3	3	Temperatura wyjścia wody do ogrzewania		
10	3	4	Przepływ wody użytkowej		
10	3	5	Dolny czujnik zasobnika		
10	3	6	Całkowite zużycie wody użytkowej		
10	3	7	Czas całkowity ON Pompa FWS		
11			KARTA WIELOFUNKCYJNA		
11	0		Ogólna		
11	0	0	Wybór funkcji	0. Niezdefiniowana 1. 3 strefy bezpośrednie 2. Powiadomianie o błędach i resetowanie 3. Termostat różnicowy 4. Termostat 5. Wyjście ustawiane czasowo	
11	0	1	Aktywacja trybu ręcznego	ON - OFF	
11	0	2	Kontrola OUT1	ON - OFF	

menu - ustawienia

MENU	PODMENU	PARAMETR	OPIS	ZAKRES	UWAGA
11	0	3	Kontrola OUT2	ON - OFF	
11	0	4	Kontrola OUT3	ON - OFF	
11	1		Diagnostyka		
11	1	0	Temperatura IN1		
11	1	1	Temperatura IN2		
11	1	2	Temperatura IN3		
11	1	3	Stan OUT1		
11	1	4	Stan OUT2		
11	1	5	Stan OUT3		
11	2		Termostat różnicowy		
11	2	0	Urządzenie różnicowe włączania termostatu		
11	2	1	Urządzenie różnicowe wyłączania termostatu		
11	2	2	Maksymalna temperatura IN1		
11	2	3	Maksymalna temperatura IN2		
11	2	4	Minimalna temperatura IN1		
11	3		Termostat		
11	3	0	Ustawiona temperatura termostatu		
11	3	1	Histeresa termostatu		
11	4		Parametry ogólne		
10	4	0	Parametr ogólny wielofunkcyjny		
10	4	1	Parametr ogólny wielofunkcyjny		
10	4	2	Parametr ogólny wielofunkcyjny		
10	4	3	Parametr ogólny wielofunkcyjny		
10	4	4	Parametr ogólny wielofunkcyjny		
10	4	5	Parametr ogólny wielofunkcyjny		

menu - ustawienia

MENU	PODMENU	PARAMETR	OPIS	ZAKRES	UWAGA
10	4	6	Parametr ogólny wielofunkcyjny		
14			PARAMETRY STREFY 4		
14	0		Ustawienie temperatur		
14	0	0	Temperatura Dzień		
14	0	1	Temperatura Noc		
14	0	2	Temperatura Set Z4		
14	1		Parametry ogólne		
14	1	0	Parametr ogólny Strefy		
14	1	1	Parametr ogólny Strefy		
14	2		Ustawienie Strefy 4		
14	2	0	Zakres temperatury Strefy 4	0. Niska temperatura 1. Wysoka temperatura	
14	2	1	Wybór rodzaju termoregulacji	0. Stała temperatura na wyjściu 1. Urządzenia ON/OFF 2. Tylko czujnik temperatury otoczenia 3. Tylko czujnik zewnętrzny 4. Czujnik temperatury otoczenia + Czujnik zewnętrzny	
14	2	2	Krzywa termoregulacji		
14	2	3	Przesunięcie równoległe		
14	2	4	Wpływ otoczenia proporcjonalny		
14	2	5	Maks. temperatura		
14	2	6	Min. temperatura		
14	2	7	Rodzaj obiegu grzewczego	Grzejniki szybkie Grzejniki średnie Grzejniki wolne Instalacja podłogowa szybka Instalacja podłogowa średnia Instalacja podłogowa wolna Kontrola otoczenia tylko proporcjonalna	

menu - ustawienia

MENU	PODMENU	PARAMETR	OPIS	ZAKRES	UWAGA
14	2	8	Maks. działanie integralne na czujniku otoczenia		
14	3		Diagnostyka Strefy 4		
14	3	0	Temperatura otoczenia		
14	3	1	Temperatura Set otoczenia		
14	3	2	Temperatura na wyjściu		
14	3	3	Temperatura na powrocie		
14	3	4	Stan żądania ciepła Z4	ON - OFF	
14	3	5	Stan pompy	ON - OFF	
14	4		Urządzenia Strefy 4		
14	4	0	Modulacja pompy Strefy	0. Stała prędkość 1. Modulowana na delta T 2. Modulowana na ciśnieniu	
14	4	1	DeltaT cel do modulacji		
14	4	2	Stała prędkość pompy		
15			PARAMETRY STREFY 5		
15	0		Ustawienie temperatur		
15	0	0	Temperatura Dzień		
15	0	1	Temperatura Noc		
15	0	2	Temperatura Set Z5		
15	0	3	Temperatura zapobiegania zamarzaniu strefy		
15	1		Parametry ogólne		
15	1	0	Parametr ogólny Strefy		
15	1	1	Parametr ogólny Strefy		
15	2		Ustawienie Strefy 5		
15	2	0	Zakres temperatury Strefy 5	0. Niska temperatura 1. Wysoka temperatura	

menu - ustawienia

MENU	PODMENU	PARAMETR	OPIS	ZAKRES	UWAGA
15	2	1	Wybór rodzaju termoregulacji	0. Stała temperatura na wyjściu 1. Urządzenia ON/OFF 2. Tylko czujnik temperatury otoczenia 3. Tylko czujnik zewnętrzny 4. Czujnik temperatury otoczenia + Czujnik zewnętrzny	
15	2	2	Krzywa termoregulacji		
15	2	3	Przesunięcie równoległe		
15	2	4	Wpływ otoczenia proporcjonalny		
15	2	5	Maks. temperatura		
15	2	6	Min. temperatura		
15	2	7	Rodzaj obiegu grzewczego	Grzejniki szybkie Grzejniki średnie Grzejniki wolne Instalacja podłogowa szybka Instalacja podłogowa średnia Instalacja podłogowa wolna Kontrola otoczenia tylko proporcjonalna	
15	2	8	Maks. działanie integralne na czujniku otoczenia		
15	3		Diagnostyka Strefy 5		
15	3	0	Temperatura otoczenia		
15	3	1	Temperatura Set otoczenia		
15	3	2	Temperatura na wyjściu		
15	3	3	Temperatura na powrocie		
15	3	4	Stan żądania ciepła Z5	ON - OFF	
15	3	5	Stan pompy	ON - OFF	
15	4		Urządzenia Strefy 5		
15	4	0	Modulacja pompy Strefy	0. Stała prędkość 1. Modulowana na delta T 2. Modulowana na ciśnieniu	

menu - ustawienia

MENU	PODMENU	PARAMETR	OPIS	ZAKRES	UWAGA
15	4	1	DeltaT cel do modulacji		
15	4	2	Stała prędkość pompy		
16			PARAMETRY STREFY 6		
16	0		Ustawienie temperatur		
16	0	0	Temperatura Dzień		
16	0	1	Temperatura Noc		
16	0	2	Temperatura Set Z 6		
16	0	3	Temperatura zapobiegania zamarzaniu strefy		
16	1		Parametry ogólne		
16	1	0	Parametr ogólny Strefy		
16	1	1	Parametr ogólny Strefy		
16	1	2	Parametr ogólny Strefy		
16	2		Ustawienie Strefy 6		
16	2	0	Zakres temperatury Strefy 6	0. Niska temperatura 1. Wysoka temperatura	
16	2	1	Wybór rodzaju termoregulacji	0. Stała temperatura na wyjściu 1. Urządzenia ON/OFF 2. Tylko czujnik temperatury otoczenia 3. Tylko czujnik zewnętrzny 4. Czujnik temperatury otoczenia + Czujnik zewnętrzny	
16	2	2	Krzywa termoregulacji		
16	2	3	Przesunięcie równoległe		
16	2	4	Wpływ otoczenia proporcjonalny		
16	2	5	Maks. temperatura		
16	2	6	Min. temperatura		

MENU	PODMENU	PARAMETR	OPIS	ZAKRES	UWAGA
16	2	7	Rodzaj obiegu grzewczego	Grzejniki szybkie Grzejniki średnie Grzejniki wolne Instalacja podłogowa szybka Instalacja podłogowa średnia Instalacja podłogowa wolna Kontrola otoczenia tylko proporcjonalna	
16	2	8	Maks. działanie integralne na czujniku otoczenia		
16	3		Diagnostyka Strefy 6		
16	3	0	Temperatura otoczenia		
16	3	1	Temperatura Set otoczenia		
16	3	2	Temperatura na wyjściu		
16	3	3	Temperatura na powrocie		
16	3	4	Stan żądania ciepła Z3	ON - OFF	
16	3	5	Stan pompy	ON - OFF	
16	4		Urządzenia Strefy 6		
16	4	0	Modulacja pompy Strefy	0. Stała prędkość 1. Modulowana na delta T 2. Modulowana na ciśnieniu	
16	4	1	DeltaT cel do modulacji		
16	4	2	Stała prędkość pompy		

tabela kodów błędów

BŁĄD	OPIS	BŁĄD	OPIS
1 01	Zbyt wysoka temperatura	2 07	Kolektor słoneczny maks. temp.
1 02	Błąd czujnika ciśnienia	2 08	Kolektor słoneczny - zabezpieczenie przed zamarzaniem
1 03	Niewystarczający obieg	2 09	Przegrzanie zbiornika
1 04		2 10	Uszkodzony czujnik górnego zapłonu
1 05		2 11	Uszkodzony czujnik na powrocie ogrzewania instalacji solarnej
1 06		2 12	Uszkodzony czujnik na wejściu kolektora
1 07		2 13	Uszkodzony czujnik na wyjściu kolektora
1 08	Napełnianie instalacji	2 14	Schemat hydrauliczny instalacji solarnej niezdefiniowany
1 11	Naciśnij przycisk napełniania	2 15	Błąd kierunku ciśnienia instalacji solarnej
1 09	Wysokie ciśnienie wody	2 16	Napełnianie instalacji solarnej
1 10	Uszkodzony czujnik OGRZEWANIA	2 17	Błąd anody
1 12	Uszkodzony czujnik powrotu	2 P1	Napełnianie instalacji solarnej
1 14	Uszkodzony czujnik zewnętrzny	2 P2	Funkcja eliminowania bakterii Legionella niezakończona
1 16	Termostat podłogi otwarty	2 40	Błąd instalacji solarnej
1 18	Problem czujników głównego obiegu	2 41	Błąd instalacji solarnej
1 20	Błąd kotła	2 50	Schemat hydrauliczny niezdefiniowany
1 21		2 51	Uszkodzony czujnik wyjścia wody użytkowej FWS
1 22		2 52	Uszkodzony czujnik wejścia wody do ogrzewania FWS
1 23		2 53	Uszkodzony czujnik wyjścia wody z ogrzewania FWS
1 P1	Niewystarczający obieg	2 54	Uszkodzony czujnik wejścia wody użytkowej FWS
1 P2		2 70	Błąd FWS
1 P3		2 71	Błąd FWS
1 P4	Napełnianie instalacji	3 01	Błąd EEPR wyświetlacza
1 P4	Naciśnij przycisk napełniania	3 02	Błąd komunikacji GP-GIU
1 P5	Napełnianie niezakończone	3 03	Błąd karty
1 P6	Napełnianie niezakończone	3 04	Zbyt wiele odblokowań
1 P7	Zbyt wiele napełnień	3 05	Błąd karty
1 P8	Zbyt wiele napełnień	3 06	Błąd karty
2 01	Uszkodzony czujnik wody użytkowej		
2 02	Uszkodzony czujnik dolnego zapłonu		
2 03	Uszkodzony czujnik zapłonu		
2 04	Uszkodzony czujnik kolektora słonecznego		
2 05	Uszkodzony czujnik na wejściu wody użytkowej		

tabela kodów błędów

BŁĄD	OPIS
3 07	Błąd karty
3 p9	Zaprogramowana Konserwacja Skontaktować się z Pomocą Techniczną
3 08	Błąd konfiguracji ATM
3 09	Błąd przełącznika gazu
3 11	Błąd kotła
3 12	Błąd kotła
4 01	Błąd komunikacji Mdm-Bus
4 02	Błąd modemu GPRS
4 03	Błąd karty Sim
4 04	Błąd komunikacji Mdm-PCB
4 05	Błąd In1 Mdm
4 06	Błąd In1 Mdm
4 11	Niedostępny czujnik temperatury otoczenia Z1
4 12	Niedostępny czujnik temperatury otoczenia Z2
4 13	Niedostępny czujnik temperatury otoczenia Z3
4 14	Niedostępny czujnik temperatury otoczenia Z4
4 15	Niedostępny czujnik temperatury otoczenia Z5
4 16	Niedostępny czujnik temperatury otoczenia Z6
4 20	Przeciążenie zasilania bus (*)
4 21	Błąd kotła
4 22	Błąd kotła
5 01	Brak płomienia
5 02	Płomień bez gazu
5 04	Rozłączenie płomienia
5 P1	1 zapłon nieudany
5 P2	2 zapłon nieudany
5 P3	Rozłączenie płomienia
5 P4	Rozłączenie płomienia

BŁĄD	OPIS
5 10	Błąd kotła
5 11	
6 01	Błąd czujnika spalin
6 02	
6 04	Wolne obroty wentylatora
6 05	Uszkodzony czujnik spalin
6 07	Presostat ON Went. OFF
6 08	Presostat OFF Went. ON
6 09	Zbyt wysoka temperatura spalin
6 10	Otwarty czujnik wymiennika
6 12	Błąd wentylatora
6 P1	Opóźnienie ciśnienia spalin
6 P2	Otwarcie czujnika ciśnienia spalin
6 P4	Wolne obroty wentylatora
6 20	Błąd kotła
6 21	Błąd kotła
7 01	Uszkodzony czujnik na zasilaniu Z1
7 02	Uszkodzony czujnik na zasilaniu Z2
7 03	Uszkodzony czujnik na zasilaniu Z3
7 04	Uszkodzony czujnik na zasilaniu Z4
7 05	Uszkodzony czujnik na zasilaniu Z5
7 06	Uszkodzony czujnik na zasilaniu Z6
7 11	Uszkodzony czujnik na powrocie Z1
7 12	Uszkodzony czujnik na powrocie Z2
7 13	Uszkodzony czujnik na powrocie Z3
7 14	Uszkodzony czujnik na powrocie Z4
7 15	Uszkodzony czujnik na powrocie Z5
7 16	Uszkodzony czujnik na powrocie Z6
7 22	Przegrzanie Strefy 2
7 23	Przegrzanie Strefy 3
7 25	Przegrzanie Strefy 5
7 26	Przegrzanie Strefy 6
7 50	Schemat hydrauliczny niezdefiniowany

tabela kodów błędów

BŁĄD	OPIS
7 51	Błąd stref
7 52	
9 01	Błąd komunikacji BUS Energy Manager
9 02	Uszkodzony czujnik na zasilaniu separatora
9 03	Uszkodzony czujnik na powrocie separatora
9 04	Blokada PdC Typu 1
9 05	PdC Błąd czujnika Parownika
9 06	PdC Błąd czujnika Gazu
9 07	PdC Błąd czujnika HST
9 08	PdC Błąd czujnika temp. zewn.
9 09	PdC Błąd czujnika OMT
9 10	Brak komunikacji z HYDI
9 11	Uszkodzony czujnik ciśnienia PdC (CA)
9 12	Uszkodzony czujnik ciśnienia PdC (CC)
9 13	Uszkodzony czujnik na wyjściu PdC (CA)
9 14	Uszkodzony czujnik na wyjściu PdC (CC)
9 15	Uszkodzony czujnik kondensatora PdC
9 16	Błąd komunikacji PdC HYDI-ODU
9 17	Uszkodzony czujnik na powrocie PdC
9 18	Blokada PdC Typu 2
9 19	PdC w stanie oczekiwania na ponowne uruchomienie
9 20	Błąd czujników separatora (Man+Ret)
9 21	Błąd stosunku kosztu Energia/Gaz
9 22	Blokada PdC
9 23	Błąd ciśnienia obwodu ogrzewania
9 24	Błąd komunikacji z HP
9 25	Brak kotła
9 30	Błąd Energy Manager
9 31	Błąd Energy Manager

Przywracanie działania

W przypadku zablokowania, na wyświetlaczu interfejsu systemu jest wyświetlany kod błędu wskazujący rodzaj i przyczynę zatrzymania.

W celu przywrócenia normalnego funkcjonowania, postępować zgodnie ze wskazówkami na wyświetlaczu lub skontaktować się z autoryzowanym Biurem Pomocy Technicznej, jeżeli błąd nie zniknie.

(*) Przeciążenie zasilania BUS

Możliwe jest wystąpienie błędu przeciążenia BUS, spowodowanego na skutek połączenia trzech lub więcej urządzeń obecnych w zainstalowanym systemie. Urządzenia, które mogą przeciążyć sieć BUS to:

- Moduł wielostrefowy
- Układ pompy instalacji solarnej
- Moduł do natychmiastowej produkcji ciepłej wody użytkowej

W celu uniknięcia ryzyka przeciążenia zasilania BUS, należy ustawić przełącznik 1 jednej z kart elektronicznych obecnych na urządzeniach podłączonych do systemu (z wyjątkiem kotła) na pozycji OFF, w sposób przedstawiony n rysunku.

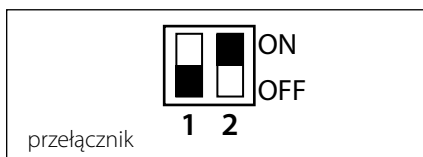

základní údaje	61
bezpečnostní pokyny	62
technické údaje	63
popis výrobku	64
struktura menu	66
nastavení displeje	68
provozní režim kotle	70
nastavení teploty prostředí	71
nastavení teplé vody topení	72
hodinové programování topení	73
manuální provozní režim topení	76
nastavení teploty teplé užitkové vody (TUV)	77
hodinové programování teplé užitkové vody	78
speciální funkce	79
solární ohřev & bojler (je-li součástí)	80
technická část	
instalace	81
struktura menu technické části	83
nastavení zóny	84
menu řízené konfigurace	85
termoregulace	87
tabulka s přehledem menu	89
tabulka chybových kódů	115

základní údaje

Rozhraní systému SENSYS vám umožňuje komunikovat s kotlem z nejoblíbenějšího prostředí vašeho domu. Budete tak moci nainstalovat kotel na nejvhodnější místo a ovládat jej na dálku.

Rozhraní systému SENSYS vám umožňuje jednoduchou a účinnou správu termoregulace prostředí a kontrolu teplé užitkové vody. Dále vám poskytuje první pomoc v případě poruchy kotle, a to tím, že signalizuje druh poruchy a doporučuje zásahy pro její odstranění nebo vám poradí, abyste požádali o zásah středisko servisní služby.

Tento návod k použití tvoří nedílnou a nezbytnou součást výrobku.

Pozorně si přečtěte pokyny a upozornění uvedené v tomto návodu, protože poskytují důležité pokyny ohledně použití a údržby.

Instalace, údržba a jakýkoli zásah musí provádět kvalifikovaný personál splňující určené požadavky v souladu s platnými normami a pokyny poskytnutými výrobcem.

V případě poruchy a/nebo nesprávné činnosti vypněte zařízení a nepokoušejte se o jeho opravu, ale obraťte se na kvalifikovaný personál.

Případné opravy mohou být provedeny pouze kvalifikovanými techniky, kteří přitom musí použít výhradně originální náhradní díly. Nedodržení výše uvedených pokynů může negativně ovlivnit bezpečnost zařízení a způsobit propadnutí jakékoli odpovědnosti ze strany výrobce.

Před prováděním čištění vnějších částí vypněte zařízení.

bezpečnostní pokyny

VYSVĚTLIVKY K SYMBOLŮM:

- △ Nedodržení upozornění má za následek riziko ublížení na zdraví osob, za určitých okolností také smrtelné

- △ Nedodržení upozornění má za následek riziko způsobení škod na majetku, rostlinách nebo ublížení zvířatům, za určitých okolností také vážné

Neprovádějte operace vyžadující demontáž zařízení z polohy, do které bylo nainstalováno.

- △ Poškození zařízení.

Při čištění zařízení nelezte na židle, podnožky, žebříky ani na nestabilní podložky.

- △△ Osobní ublížení na zdraví následkem pádu z výšky nebo pádu zapříčiněného žebříkem (u dvojitých žebříků).

K čištění zařízení nepoužívejte insekticidy, rozpouštědla ani agresivní čisticí prostředky.

- △ Poškození součástí z plastů nebo nátěrů.

Nepoužívejte zařízení k odlišným účelům než k běžnému použití v domácnosti.

- △ Poškození zařízení následkem přetížení v rámci činnosti.
Poškození předmětů následkem nevhodného zacházení.

Nenechávejte používat zařízení děti nebo nepoučené osoby.

- △ Poškození zařízení následkem nesprávného použití.

UPOZORNĚNÍ!

Zařízení není určeno pro použití osobami (včetně dětí) se sníženými fyzickými, senzoryckými nebo mentálními schopnostmi nebo s nedostatečnými zkušenostmi a znalostmi, s výjimkou případu, kdy mohou během tohoto použití využít dozoru osoby odpovědné za jejich bezpečnost nebo její pokyny.

Děti se musí kontrolovat, aby se zajistilo, že nebudou používat zařízení ke svým hrám.

**TENTO VÝROBEK JE
VE SHODĚ SE
SMĚRNICÍ EU 2002/96/ES**



Symbol přeškrtnutého koše uvedený na zařízení označuje, že s výrobkem musí být po skončení jeho životnosti zacházeno odděleně od běžného domácího odpadu, musí být odevzdán do střediska separovaného sběru pro elektrická a elektronická zařízení nebo musí být odevzdán zpět prodejci v okamžiku zakoupení nového ekvivalentního zařízení.

Uživatel je odpovědný za to, že zařízení bude po skončení své životnosti doručeno do vhodných sběrných struktur.

Vhodný separovaný sběr za účelem dalšího odeslání vyřazeného zařízení do recyklace, zpracování a likvidace kompatibilní se životním prostředím přispívá k zabránění možných negativních dopadů na životní prostředí a na zdraví a podporuje recyklaci materiálů, ze kterých je výrobek složen.

Podrobnější informace o dostupných sběrných systémech můžete získat tak, že se obrátíte na místní službu likvidace odpadu nebo na obchod, ve kterém byl proveden nákup.

technické údaje

Technické údaje	
Elektrické napájení	BUS BridgeNet®
Elektrický příkon	max. < 0,5W
Provozní teplota	-10 ÷ 60 °C
Skladovací teplota	-20 ÷ 70°C
Délka a průřez kabelu sběrnice POZNÁMKA: ABYSTE ZABRÁNILI PROBLÉMŮM RUŠENÍ, POUŽIJTE PŘI ZAPOJENÍ MEZI SENZOREM PROSTŘEDÍ A KOTLEM STÍNĚNÝ KABEL NEBO TELEFONNÍ DVOULINKU.	max. 50 m - min. 0.5 mm ²
Vyrovnávací paměť	2 h
Shoda LVD 2006/95/EC EMC 2004/108/EC	CE
Elektromagnetické rušení	EN 60730-1
Elektromagnetické emise	EN 60730-1
standardní shoda	EN 60730-1
Snímač teploty	NTC 5 k 1 %
Stupeň rozlišení	0.1°C

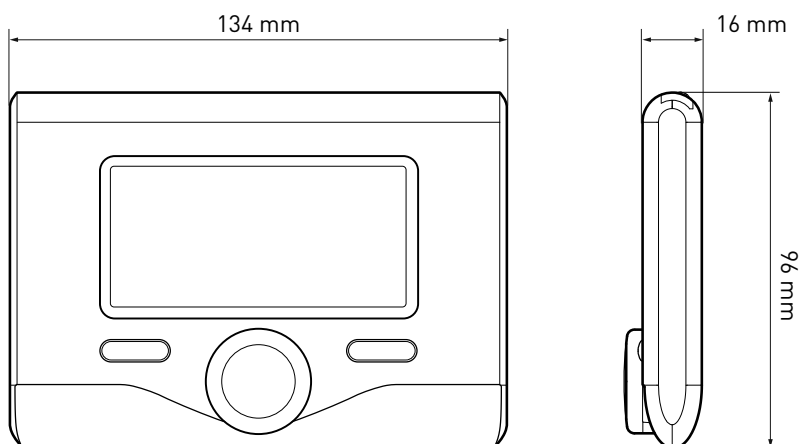







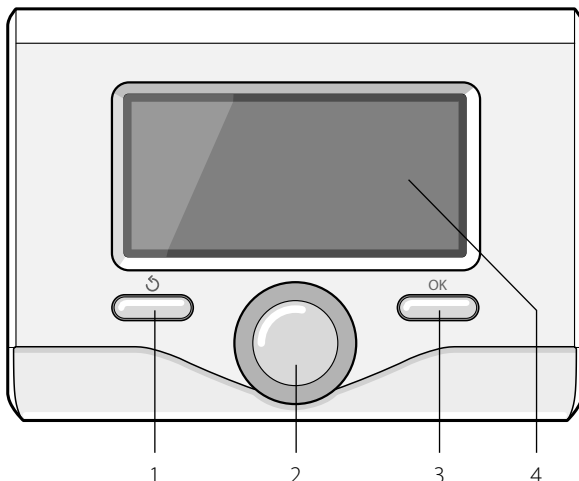







popis výrobku

Tlačítka a displej:

1. tlačítko zpět  (předchozí zobrazení)
2. otočný ovladač
3. tlačítko **OK** (slouží k potvrzení operace nebo pro přístup na hlavní menu)
4. DISPLEJ



Symbyly na displeji:

- () Léto
- () Zima
- () VYP. vypnutý kotel
- () Hodinové programování
- () Manuální provoz
- () Označení přítomnosti plamene
- () Požadovaná teplota prostředí
- () Naměřená teplota prostředí
- () Požadovaná teplota prostředí - dočasně změněná hodnota
- () Vnější teplota
- () Aktivovaná funkce AUT.
- () Aktivovaná funkce DOVOLENÁ
- () Aktivované topení
- () Aktivovaný ohřev TUV
- () Signalizace chyby
- (KOMFORT) Aktivovaná funkce komfortu

popis výrobku

- (1.3 bar) Tlak v rozvodu
- (🔥) Přítomnost plamene
- (☀️) Aktivovaný solární ohřev (je-li součástí)
- (☰) Kompletní menu:
- (📊) Nastavení topení
- (🔧) Nastavení TUV
- (📊) Výkonnost systému
- (⚙️) Volitelné funkce displeje

Symbody viditelné pouze s nainstalovaným solárním ohřevem:

- (📱) Kotel
- (ON 📱) Kotel v činnosti
- (📊) Podlahové topení
- (📄) Bojler s jedním topným hadem
- (📄) Bojler s dvojitým topným hadem
- (📄) Bojler s elektricko-solárním ohřevem
- (🔪) Solární sběrač
- (🌀) Oběhové čerpadlo
- (📄) Výměník tepla
- (✉️) Přepínací ventil
- (📱 S1) Sonda sběrače
- (📱 S2) Spodní sonda bojleru
- (📱 S3) Horní sonda bojleru
- (📱 S4) Termostat okruhu podlahového topení
- (📱) Příliš vysoká hodnota teploty bojleru
- (🔪) Příliš vysoká hodnota teploty sběrače
- (❄️) Funkce ochrany proti zamrznutí
- (🚫) Funkce antibakteriální ochrany
- (🔧) Funkce zpětného ochlazování
- (📱) Zobrazení digitálního displeje
- (📱) Zobrazení analogového displeje
- (🔧) Konfigurovatelné zařízení

První zapnutí

Při prvním připojení rozhraní systému SEN-SYS ke kotli bude vyžadáno provedení několika základních nastavení.

Jako první věc je třeba zvolit jazyk uživatelského rozhraní.

Otáčením otočného ovladače zvolte požadovaný jazyk a potvrďte jej stisknutím tlačítka OK. Poté proveďte nastavení data a času. Proveďte volbu otáčením otočného ovladače a potvrďte ji stisknutím tlačítka OK; poté otáčením otočného ovladače nastavte hodnotu zvolené položky.

Potvrďte zvolenou hodnotu stisknutím tlačítka OK.

Uložte provedená nastavení stisknutím tlačítka OK.

Stisknutím tlačítka OK si zajistěte přístup na menu. Použijte středový otočný ovladač k volbě položek v seznamu menu a k volbě jednotlivých parametrů a potvrďte zvolené hodnoty stisknutím tlačítka OK.

UPOZORNĚNÍ

Některé parametry jsou chráněné přístupovým (bezpečnostním) kódem, který chrání nastavení kotle před neoprávněným zásahem.

struktura uživatelského menu

Funkce, které se nacházejí v zařízení, jsou na základě významu a frekvence použití rozříděny do třech úrovní.

- 1 Hlavní zobrazení
- 2 Menu základního nastavení
- 3 Kompletní menu

Hlavní zobrazení

Z tohoto menu lze zobrazit funkční stav systému a změnit požadovanou teplotu prostředí pouhým otáčením otočné ovladače.

Menu základního nastavení

Z tohoto menu je možný přístup k hlavním funkcím: Volba mezi režimem programování nebo manuálním režimem a provozním režimem (léto/zima/vypnuto).

Kompletní menu

Z tohoto menu je možný přístup ke všem hlavním parametrům systému a k nastavení / změně hodinového programování ohřevu.

HLAVNÍ ZOBRAZENÍ



MENU ZÁKLADNÍHO NASTAVENÍ

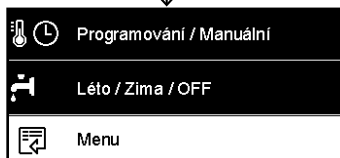
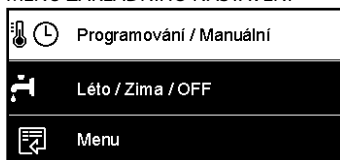



KOMPLETNÍ MENU

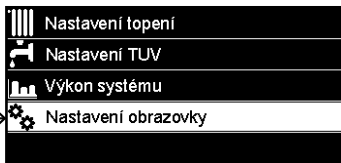
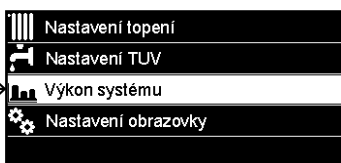
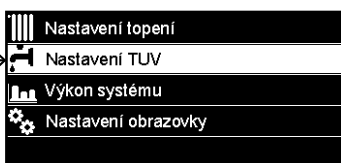
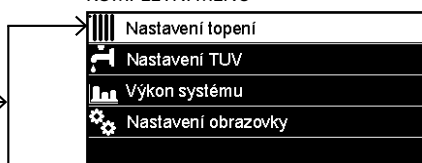

nastavení displeje

Hlavní zobrazení dálkového ovládání lze nastavit dle uživatelských potřeb. Na hlavním zobrazení je možné kontrolovat čas, datum, provozní režim kotle, nastavené nebo naměřené teploty rozhraní systému, hodinové programování, aktivní energetické zdroje (jsou-li součástí) a omezení emisí CO₂.

Přístup k nastavení displeje je možný stisknutím tlačítka OK.

Otáčením otočného ovladače zvolte:

- **Kompletní menu**

Stiskněte tlačítko OK.

Otáčením otočného ovladače zvolte:

- **Nastavení displeje**

Stiskněte tlačítko OK.

Prostřednictvím menu „**Nastavení displeje**“ lze zvolit níže uvedené parametry:

- **Jazyk**

Stiskněte tlačítko OK.

Otáčením otočného ovladače zvolte požadovaný jazyk.

Stisknutím tlačítka OK potvrďte volbu a stiskněte tlačítko zpět,  za účelem návratu na předchozí zobrazení.

Otáčením otočného ovladače zvolte

- **Datum a čas**

Stiskněte tlačítko OK.

Prostřednictvím otočného ovladače zvolte den, stiskněte tlačítko OK, otáčením otočného ovladače nastavte přesný den, stiskněte tlačítko OK za účelem potvrzení a poté přejděte na volbu měsíce a následně roku; každou volbu potvrďte tlačítkem OK.

Otáčením otočného ovladače zvolte čas a stiskněte tlačítko OK. Otáčením otočného ovladače nastavte přesný čas, potvrďte jej stisknutím tlačítka OK a poté přejděte na volbu a nastavení minut.

Potvrďte zvolenou hodnotu stisknutím tlačítka OK.



Základní zobrazení



Nastavení data a času

nastavení displeje

Otáčením otočného ovladače zvolte letní čas a stiskněte tlačítko OK. Zvolte automatický nebo manuální režim a potvrďte volbu stisknutím tlačítka OK.

Stisknutím tlačítka OK potvrďte volbu a stiskněte tlačítko zpět „“ za účelem návratu na předchozí zobrazení.

Otáčením otočného ovladače zvolte:

- **Počáteční zobrazení**

V rámci nastavení počátečního zobrazení lze zvolit zobrazené informace.

V případě volby „Uživatelského“ zobrazení lze zvolit všechny požadované informace. Alternativou může být volba jednoho z přednastavených zobrazení:

Základní zobrazení

Aktivní zdroje

Omezení CO₂

Základní zobrazení kotle

Kompletní zobrazení kotle

Solární okruh (je-li součástí)

Zóny (jsou-li součástí)

FWS - Stanice čerstvé vody (je-li součástí)

Potvrďte provedenou volbu stisknutím tlačítka OK. Stisknutím tlačítka zpět „“ se vraťte na předchozí zobrazení.

Otáčením otočného ovladače zvolte:

- **Jas v pohotovostním režimu**

Prostřednictvím otočného ovladače nastavte jas displeje pro pohotovostní režim.

Potvrďte zvolenou hodnotu stisknutím tlačítka OK.

Otáčením otočného ovladače zvolte:

- **Časovač podsvícení**

Prostřednictvím otočného ovladače nastavte dobu podsvícení displeje; po posledním použití rozhraní systému zůstane během určitého časového úseku neaktivní.

Potvrďte zvolenou hodnotu stisknutím tlačítka OK.

Otáčením otočného ovladače zvolte:

- **Časovač počátečního zobrazení**

Prostřednictvím otočného ovladače nastavte čekací dobu potřebnou pro obnovení hlavního zobrazení.

Potvrďte zvolenou hodnotu stisknutím tlačítka OK.

Stisknutím tlačítka zpět „“ se vraťte na předchozí zobrazení.

provozní režim kotle

Pro volbu provozního režimu kotle stiskněte tlačítko OK.

Na displeji se zobrazí:





- **Naprogramovaný / Manuální**
- **Léto / Zima / Vypnuto**
- **Kompletní menu**

Otáčením otočného ovladače zvolte:

- **Léto / Zima / Vypnuto**

Stiskněte tlačítko OK.

Otáčením otočného ovladače zvolte:

- () **LÉTO**
produkce teplé užitkové vody (TUV) s vyloučením topení.
- () **ZIMA**
produkce teplé užitkové vody (TUV) a topení.
- () **VYP.**
vypnutý kotel, aktivovaná funkce ochrany proti zamrznutí. Při aktivaci funkce ochrany proti zamrznutí se na displeji zobrazí symbol:
"  ". Tato funkce představuje ochranu proti zamrznutí potrubí.

Potvrďte zvolenou hodnotu stisknutím tlačítka OK.



Opětovným stisknutím tlačítka OK se můžete vrátit na předchozí zobrazení.

Otáčením otočného ovladače zvolte:

- **Naprogramovaný / Manuální**

Stiskněte tlačítko OK.

Otáčením otočného ovladače zvolte:

- () **NAPROGRAMOVANÝ**
Kotel bude fungovat na základě nastaveného hodinového programování.
- () **MANUÁLNÍ**
Kotel bude fungovat v manuálním režimu.

Potvrďte zvolenou hodnotu stisknutím tlačítka OK.



Volba režimu zima



Volba manuálního režimu

nastavení teploty prostředí

Dále postupujte na základě zvoleného režimu kotle (Naprogramovaný / Manuální) - viz odstavec „provozní režim kotle“.

Nastavení teploty prostředí v manuálním režimu

Otáčením otočného ovladače nastavte požadovanou hodnotu teploty prostředí. Na displeji se zobrazí nastavená hodnota.

Potvrďte zvolenou hodnotu stisknutím tlačítka OK.

Na displeji se znovu zobrazí předchozí zobrazení.

Nastavení teploty prostředí v režimu hodinového programování

Během provozu v rámci hodinového programování je možné dočasně změnit nastavenou teplotu.

Otáčením otočného ovladače nastavte požadovanou hodnotu teploty prostředí. Stiskněte tlačítko OK.

Na displeji se zobrazí nastavená teplota a čas, do kterého má být zachována provedená změna.

Otáčením otočného ovladače nastavte čas ukončení změny a potvrďte jej stisknutím tlačítka OK.

Na displeji bude po celou dobu trvání změny zobrazen symbol „“ v místě požadované hodnoty teploty.

Stisknutím tlačítka zpět „“ ukončete nastavování bez uložení změny.

Rozhraní systému SENSYS zachová změněnou hodnotu teploty až do uplynutí nastavené doby, a po jejím uplynutí dojde k obnově přednastavené teploty prostředí.



Změna teploty prostředí



Změna teploty prostředí v režimu hodinového programování

nastavení teplé vody topení

Přístup k nastavení topení je možný stisknutím tlačítka OK.

Otáčením otočného ovladače zvolte:

- **Kompletní menu**

Stiskněte tlačítko OK.

Otáčením otočného ovladače zvolte:

- **Nastavení topení**

Stiskněte tlačítko OK.

Pro nastavení výstupní teploty otáčejte otočným ovladačem a zvolte:

- **Nastavená teplota topení**

Stiskněte tlačítko OK.

Na displeji se zobrazí:

- **Nastavená T - Zóna 1**
- **Nastavená T - Zóna 2**
- **Nastavená T - Zóna 3**

Otáčením otočného ovladače zvolte:

- **Nastavená T - Zóna 1**

Stiskněte tlačítko OK.

Otáčením otočného ovladače nastavte výstupní teplotu pro zvolenou zónu.

Potvrďte zvolenou hodnotu stisknutím tlačítka OK.

Zopakujte výše popsany postup pro nastavení výstupní teploty pro ostatní zóny, jsou-li součástí.

Dvakrát stiskněte tlačítko zpět, „↶“.



Volba Nastavení topení



Změna teploty teplé užitkové vody (TUV)

hodinové programování topení

Opětovným stisknutím tlačítka OK se můžete vrátit na předchozí zobrazení.

Hodinové programování umožňuje kotli vytápet prostředí dle vlastních potřeb.

Pro nastavení hodinového programování topení stiskněte tlačítko OK. Otáčením otočného ovladače zvolte - **Kompletní menu**

Stiskněte tlačítko OK.

Otáčením otočného ovladače zvolte:

- **Nastavení topení**

Stiskněte tlačítko OK.

Na displeji se zobrazí:

- **Nastavená teplota topení**
- **Hodinové naprogramování**
- **Funkce Dovolená**
- **Funkce Aut.**

Otáčením otočného ovladače zvolte:

- **Hodinové naprogramování**

Stiskněte tlačítko OK.

Na displeji se zobrazí:

- **Volné programování**
- **Řízené programování**
- **Přednastavené programy**
- **Programování/manuální režim**

Otáčením otočného ovladače zvolte:

- **VOLNÉ PROGRAMOVÁNÍ**

Stiskněte tlačítko OK.

Na displeji se zobrazí:

- Všechny zóny
- Zóna 1
- Zóna 2
- Zóna 3

Otáčením otočného ovladače zvolte zónu, ve které si přejete provést hodinové programování:

Stiskněte tlačítko OK.

Otáčením otočného ovladače zvolte

- **Nastavení komfortní T**

Stiskněte tlačítko OK.

Otáčením otočného ovladače změňte hodnotu teploty prostředí během období komfortu (na displeji se zobrazí blikající hodnota teploty).

Potvrďte zvolenou hodnotu stisknutím tlačítka OK.

Otáčením otočného ovladače zvolte

- **Nastavení omezené T**

Stiskněte tlačítko OK.

Otáčením otočného ovladače změňte hodnotu teploty prostředí během období omezení teploty (na displeji se zobrazí blikající hodnota teploty).

Potvrďte zvolenou hodnotu stisknutím tlačítka OK.

Otáčením otočného ovladače zvolte

- **Nastavení programování**

Stiskněte tlačítko OK.

Otáčením otočného ovladače zvolte den nebo dny v týdnu, které si přejete naprogramovat.

Při každé volbě dne potvrďte provedenou volbu stisknutím tlačítka OK.

Na displeji se zobrazí dny zvolené pro programování, orámované příslušným rámečkem.

Otáčením otočného ovladače zvolte příkaz Uložit. Stiskněte tlačítko OK a otáčením otočného ovladače nastavte začátek období topení odpovídající blikající hodnotě. Potvrďte zvolenou hodnotu stisknutím tlačítka OK. Stiskněte tlačítko OK a otáčením otočného ovladače nastavte čas ukončení komfortního období.

Když si přejete přidat nová období, otáčejte otočným ovladačem a zvolte Přidat období a potvrďte volbu stisknutím tlačítka OK.

Zopakujte výše uvedený postup za účelem nastavení zahájení a ukončení přidávaných komfortních období.

Po ukončení programování zvolte otáčením

hodinové programování topení

otočného ovladače příkaz Uložit.
Potvrďte provedenou volbu stisknutím tlačítka OK.

Otáčením otočného ovladače zvolte:

- **Zbývající dny**
v případě dnů, které ještě nebyly naprogramovány, a zopakujte předtím popsané operace.

Otáčením otočného ovladače zvolte:

- **Změna**
pro změnu případných předtím naprogramovaných období

Otáčením otočného ovladače zvolte:

- **Ukončit**
za účelem ukončení zobrazování nastavení hodinového programování.

Potvrďte zvolenou hodnotu stisknutím tlačítka OK.

Na displeji se znovu zobrazí předchozí zobrazení. Stisknutím tlačítka zpět, „“ se vraťte na hlavní zobrazení.

Pro usnadnění operací nastavování hodinového programování je možné provést konfiguraci prostřednictvím:

- **Řízené programování**
- **Přednastavené programy.**

Otáčením otočného ovladače zvolte:

- **ŘÍZENÉ PROGRAMOVÁNÍ**

Stiskněte tlačítko OK.

Otáčením otočného ovladače zvolte zónu, ve které si přejete provést hodinové programování.

Stiskněte tlačítko OK.

Otáčením otočného ovladače zvolte:

- **Nastavení programování**

Stiskněte tlačítko OK.

Nyní postupujte krok za krokem dle pokynů průběžně zobrazovaných na displeji.



Volba dnů
hodinové programování topení



Nastavení období komfortu
hodinové programování topení

hodinové programování topení

- PŘEDNASTAVENÉ PROGRAMY

Stiskněte tlačítko OK.

Otáčením otočného ovladače zvolte zónu, ve které si přejete provést hodinové programování.

Stiskněte tlačítko OK.

Otáčením otočného ovladače zvolte

- Nastavení programování

Stiskněte tlačítko OK.

Otáčením otočného ovladače zvolte jednu z níže uvedených hodnot:

- Program Rodina
- Program Bez oběda
- Program Poledne
- Neustále aktivováno

Potvrďte provedenou volbu stisknutím tlačítka OK.

Otáčením otočného ovladače zvolte dny a čas zahájení a ukončení programu topení.

Otáčením otočného ovladače zvolte příkaz Uložit a potvrďte volbu stisknutím tlačítka OK.

Stisknutím tlačítka zpět „↶“ se vrátte na předchozí zobrazení.

- NAPROGRAMOVANÝ / MANUÁLNÍ

(tento režim umožňuje zvolit naprogramované nebo manuální řízení topení zón)

Stiskněte tlačítko OK.

Otáčením otočného ovladače zvolte zónu, ve které si přejete provést nastavení. Zvolte režim hodinového programování nebo manuální režim.

Stiskněte tlačítko OK.

Stisknutím tlačítka zpět „↶“ se vrátte na předchozí zobrazení.

Pro nastavení teploty prostředí stačí otáčet otočným ovladačem.



Volba programu Poledne

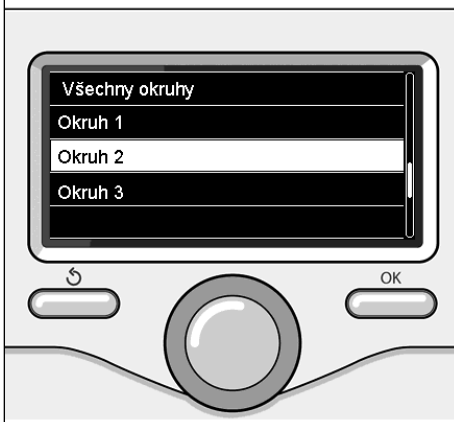

Volba provozního režimu zóny 2

manuální provozní režim topení

Manuální režim zruší hodinové programování topení.

Manuální provozní režim umožňuje zachovat topení v nepřetržitém režimu.

Za účelem volby manuálního provozního režimu kotle stiskněte tlačítko OK za účelem přístupu na Menu.

Otáčením otočného ovladače zvolte:

- **Naprogramovaný / Manuální**

Stiskněte tlačítko OK.

Otáčením otočného ovladače zvolte:

- **Manuální režim**

Otáčením otočného ovladače zvolte Manuální provozní režim a potvrďte jej stisknutím tlačítka OK.

Opětovným stisknutím tlačítka OK uložte provedená nastavení. Na displeji se znovu zobrazí předchozí zobrazení.

Opakovaně stiskněte tlačítko zpět, až do návratu na hlavní zobrazení.



Volba manuálního režimu

nastavení teploty teplé užitkové vody (TUV)

Za účelem přístupu k nastavení teplé užitkové vody stiskněte tlačítko OK.

Otáčením otočného ovladače zvolte:

- **Kompletní menu**

Stiskněte tlačítko OK.

Otáčením otočného ovladače zvolte:

- **Nastavení teplé vody**

Stiskněte tlačítko OK.

Otáčením otočného ovladače zvolte:

- **Nastavená teplota teplé vody**

Dvakrát stiskněte tlačítko OK.

Otáčením otočného ovladače nastavte požadovanou teplotu teplé užitkové vody.

Potvrďte zvolenou hodnotu stisknutím tlačítka OK.

Stisknutím tlačítka zpět „“ se vrátte na předchozí zobrazení.

Funkce **Komfort** umožňuje omezit dobu čekání při aktivaci požadavku na teplou užitkovou vodu.

Otáčením otočného ovladače zvolte:

- **Komfort**

Stiskněte tlačítko OK.

Otáčením otočného ovladače zvolte:

- **Zrušená**

- **S časovým vymezením**

(umožňuje udržovat sekundární výměník během nečinnosti kotle v teplém stavu a zvýšit tak pohodu vyplývající z kratší doby čekání na teplou vodu)

- **Neustále aktivovaná**



Volba nastavení teplé vody



Volba režimu Časově vymezeného komfortu

hodinové programování teplé užitkové vody

Pro nastavení hodinového programování teplé užitkové vody stiskněte tlačítko OK.

Otáčením otočného ovladače zvolte

- **Kompletní menu**

Stiskněte tlačítko OK.

Otáčením otočného ovladače zvolte

- **Nastavení teplé vody**

Stiskněte tlačítko OK.

Otáčením otočného ovladače zvolte:

- **Hodinové naprogramování**

Stiskněte tlačítko OK.

Otáčením otočného ovladače zvolte:

- **Volné programování**
- **Přednastavené programy**

Otáčením otočného ovladače zvolte:

- **Volné programování**

Stiskněte tlačítko OK.

Otáčením otočného ovladače zvolte:

- **Program teplé vody**
- **Pomocný časovač** (Modul pro okamžitou produkci teplé vody, Oběhové čerpadlo teplé užitkové vody, Elektricko-solární ohřev)

V obou případech otáčením otočného ovladače nastavte komfortní a omezenou teplotu a potvrďte nastavení stisknutím tlačítka OK.

Otáčením otočného ovladače zvolte:

- **Nastavení programování**

Stiskněte tlačítko OK. Pro nastavení programování dodržte postup popsany v kapitole „hodinové programování topení“.

Otáčením otočného ovladače zvolte:

- **Přednastavené programy**

Stiskněte tlačítko OK.

Otáčením otočného ovladače zvolte:

- **Programování teplé vody**
- **Pomocný časovač** (Modul pro okamžitou produkci teplé vody, Oběhové čerpadlo teplé užitkové vody, Elektricko-solární ohřev)

V obou případech otáčením otočného ovladače nastavte komfortní a omezenou teplotu a potvrďte nastavení stisknutím tlačítka OK.

Otáčením otočného ovladače zvolte:

- **Nastavení programování**

Stiskněte tlačítko OK. Pro nastavení programování dodržte postup popsany v kapitole „hodinové programování topení“, odstavci věnovaném přednastaveným programům.

- **Program Rodina**
- **Program Bez oběda**
- **Program Poledne**
- **Neustále aktivováno.**

Potvrďte volbu stisknutím tlačítka OK a poté se stisknutím tlačítka zpět „“ vraťte na předchozí zobrazení.

speciální funkce

Pro nastavení programování speciálních funkcí stiskněte tlačítko OK.

Otáčením otočného ovladače zvolte

- **Kompletní menu**

Stiskněte tlačítko OK.

Otáčením otočného ovladače zvolte:

- **Nastavení topení**

Stiskněte tlačítko OK.

Otáčením otočného ovladače zvolte:

- **Funkce Dovolená**

- **Funkce Aut.**

Potvrďte provedenou volbu stisknutím tlačítka OK.

Funkce Dovolená zruší topení během období dovolené.

- **FUNKCE DOVOLENÁ**

Stiskněte tlačítko OK.

Otáčením otočného ovladače zvolte:

- **ZAP.** (slouží k aktivaci funkce)

- **VYP.** (slouží ke zrušení funkce)

Stiskněte tlačítko OK.

V případě volby ZAP. zvolte otáčením otočného ovladače datum návratu z dovolené.

To umožní rozhraní systému obnovit ke zvolenému datu předtím nastavený provozní režim.

Stisknutím tlačítka OK uložíte provedená nastavení; na displeji bude obnoveno předchozí zobrazení.

Když je aktivovaná funkce Dovolená, na zobrazení aktivních zdrojů se objeví ikona „“.

Funkce AUT. slouží k automatickému nastavení provozního režimu kotle na základě druhu instalace a podmínek prostředí.

Termoregulace budovy spočívá v udržování konstantní vnitřní teploty při změně vnější teploty.

- **FUNKCE AUT.**

Stiskněte tlačítko OK.

Otáčením otočného ovladače zvolte:

- **ZAP.** (slouží k aktivaci funkce)

- **VYP.** (slouží ke zrušení funkce)

Stisknutím tlačítka OK uložíte provedená nastavení; na displeji bude obnoveno předchozí zobrazení.

V případě, že teplota teplé vody topení neodpovídá požadované teplotě, je možné ji zvýšit nebo snížit prostřednictvím parametru teploty nastavení topení.

Displej nyní zobrazuje lištu pro korekci.

Stisknutím tlačítka zpět „“ se vraťte na hlavní zobrazení.

Když je aktivovaná funkce Aut., na zobrazení aktivních zdrojů se objeví ikona „“.

V případě přítomnosti solárního okruhu je možné zobrazit energetickou výkonnost nainstalovaného systému.

Otáčením otočného ovladače zvolte

- **Kompletní menu**

Stiskněte tlačítko OK.

Otáčením otočného ovladače zvolte

- **Výkonnost systému**

Stiskněte tlačítko OK.

Otáčením otočného ovladače zvolte:

- **Aktivní zdroje**
- **Produkce v kWh**
- **Omezení CO2**
- **Počet možných osprchování**
- **Záznam o vynulování**

Potvrďte provedenou volbu stisknutím tlačítka OK.

- **Aktivní zdroje**

Slouží k zobrazení energie produkované solárním panelem v průběhu 24 h, jednoho týdne nebo jednoho roku.

- **Produkce v kWh**

Slouží k zobrazení energie produkované solárním panelem v průběhu 24 h, jednoho týdne nebo jednoho roku.

- **Omezení CO2**

Slouží k zobrazení omezení CO2 v kg ve srovnání se vzdáleností ujetou v autě.

- **Počet možných osprchování**

Slouží k zobrazení procentuálního podílu teplé vody dostupné v rámci akumulace a množství možných osprchování.

- **Záznam o vynulování**

Slouží k vynulování všech záznamů.

Dále je možné zobrazit na hlavním zobrazení schéma nainstalovaného solárního okruhu.

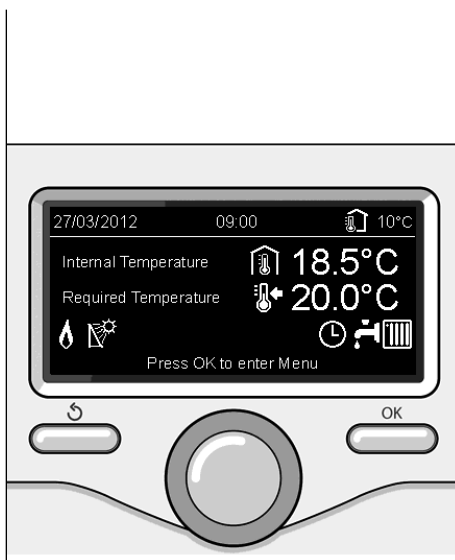

Zobrazení aktivních zdrojů

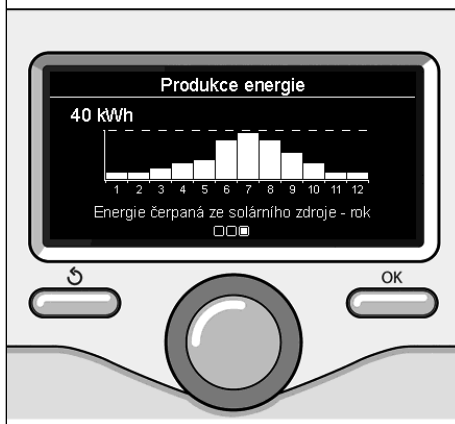

Zobrazení produkce v kWh

instalace

Umístění

Zařízení měří teplotu prostředí, a proto je v okamžiku, kdy se rozhodujete o poloze jeho instalace, třeba vzít v úvahu některá opatření. Umístěte jej v dostatečné vzdálenosti od zdrojů tepla (radiátorů, slunečních paprsků, krbů atd.) a daleko od proudění vzduchu nebo otvorů směrem ven, které by mohly ovlivnit jeho měření.

Nainstalujte jej do výšky přibližně 1,50 m od podlahy.



Upozornění

Instalace musí být provedena kvalifikovaným technickým personálem.

Před montáží vypněte napájení kotle.

Instalace na stěnu

Upevnění rozhraní systému Sensys na stěnu musí být provedeno ještě před připojením k vedení BUS.

- před připojením vodičů k základní části rozhraní systému posuňte ochranný jazýček a nadzvedněte jej (obr. 1),
- připojte dvojici vodičů ke konektoru (viz vysvětlení na následující straně) a zavřete ochranný jazýček (obr. 2),
- otevřete otvory potřebné pro upevnění,
- upevněte základní části zařízení do krabice na stěně s použitím šroubů dodaných v sadě (obr. 3),
- umístěte rozhraní systému na základní část a mírně jej zatlačte směrem dolů (obr. 4).

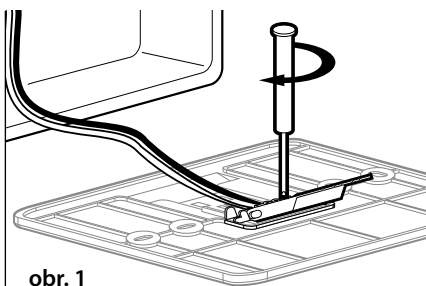

obr. 1

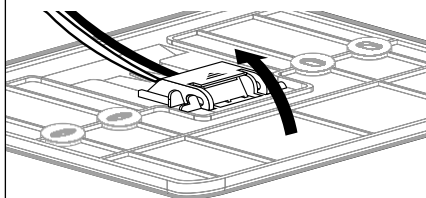

obr. 2

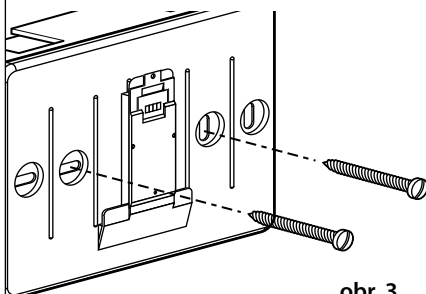

obr. 3

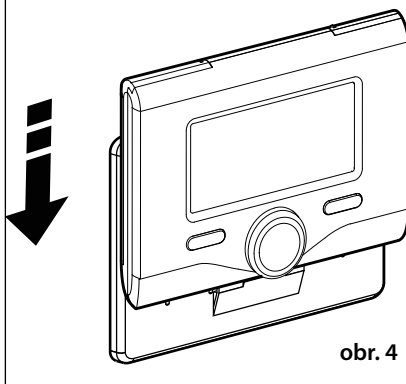

obr. 4

Připojení ke kotli

Vysílání, příjem a dekodifikace signálů probíhá prostřednictvím protokolu BUS Bridge-Net®, který zajišťuje vzájemnou komunikaci kotle s rozhraním systému.

- připojte dvojici vodičů ke konektoru BUS na kartě kotle
- připojte dvojici vodičů z konektoru BUS ke svorce rozhraní systému.

POZNÁMKA: Abyste zabránili problémům rušení, použijte při zapojení mezi senzorem prostředím a kotlem stíněný kabel nebo telefonní dvoulinku.

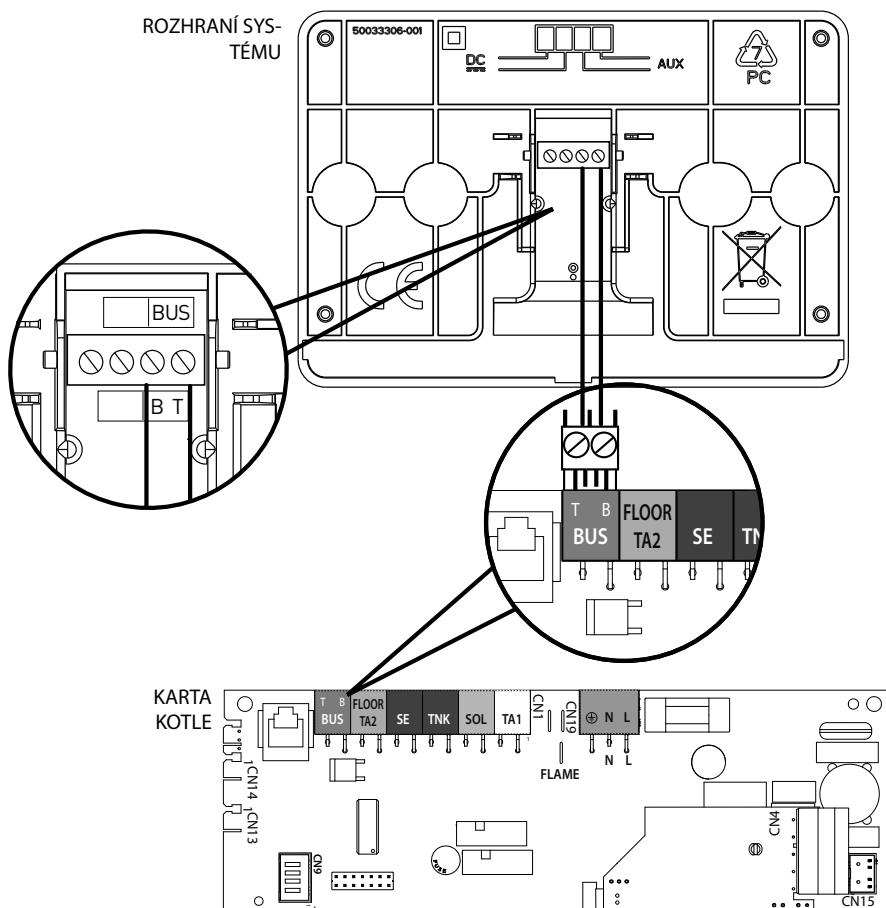

struktura menu technické části

Jazyk, datum a čas (Postupujte dle pokynů na displeji a po každém zadání hodnoty stiskněte tlačítko OK za účelem jejího uložení do paměti)

Nastavení sítě BUS BridgeNet (seznam proměnných na základě připojených zařízení)

Dálkové (místní) ovládání 

Řízení solárního ohřevu 

Kotel

Kompletní menu (na níže uvedených stranách se nachází seznam všech dostupných menu/parametrů)

Řízená konfigurace (seznam proměnných na základě připojených zařízení)

Řízení solárního okruhu (postupujte dle pokynů uvedených v dokumentaci k solárnímu okruhu)

Kotel

Parametry

Parametry plynu: 220 - 230 - 231 - 232 - 233 - 234 - 270

Parametry regulace: 220 - 231 - 223 - 245 - 246

Zobrazování: 820 - 821 - 822 - 823 - 824 - 825 - 826 - 827 - 828 - 830 - 831 - 832 - 833 - 840 - 835

Zóny: 402 - 502 - 602 - 420 - 520 - 620 - 434 - 534 - 634 - 830

Řízené postupy

Naplnění rozvodu

Odvzdušnění rozvodu

Analýza spalín

Zkušební režim

Zkouška oběhového čerpadla

Zkouška trojcestného ventilu

Zkouška ventilátoru

Volitelná funkce Servisní služba

Aktivace Hlášení údržby

Vynulování Hlášení údržby

Zbývající měsíce do určené údržby

Údržba (seznam proměnných na základě připojených zařízení)

Řízení solárního okruhu (postupujte dle pokynů uvedených v dokumentaci k solárnímu okruhu)

Kotel

Parametry

Parametry plynu: 220 - 230 - 231 - 232 - 233 - 234 - 270

Zobrazování: 820 - 821 - 822 - 823 - 824 - 825 - 826 - 827 - 828 - 830 - 831 - 832 - 833 - 840 - 835

Výměna karty kotle: 220 - 226 - 228 - 229 - 230 - 231 - 232 - 233 - 234 - 247 - 250 - 253

Chyby Na displeji je zobrazených posledních 10 chyb s uvedením kódu, popisu, data.

Pohyb mezi jednotlivými zobrazenými chybami je možný prostřednictvím otočného ovladače



Upozornění

Za účelem zajištění bezpečnosti a správné činnosti rozhraní systému musí jeho uvedení do provozu provést kvalifikovaný technik, splňující zákonem stanovené požadavky.

Postup při zapnutí

- Zasuňte rozhraní systému do spojovacích sání a jemně jej zatlačte směrem dolů; po krátké inicializaci bude rozhraní systému připojeno;
- Na displeji je zobrazeno „Zvolte jazyk“. Otáčením otočného ovladače zvolte požadovaný jazyk. Potvrďte zvolenou hodnotu stisknutím tlačítka OK.
- Na displeji je zobrazen datum a čas. Prostřednictvím otočného ovladače zvolte den, stiskněte tlačítko OK, otáčením otočného ovladače nastavte přesný den, stiskněte tlačítko OK za účelem potvrzení a poté přejděte na volbu měsíce a následně roku; každou volbu potvrďte tlačítkem OK. Otáčením otočného ovladače zvolte čas a stiskněte tlačítko OK. Otáčením otočného ovladače nastavte přesný čas, potvrďte jej stisknutím tlačítka OK a poté přejděte na volbu a nastavení minut. Potvrďte zvolenou hodnotu stisknutím tlačítka OK.
- Otáčením otočného ovladače zvolte letní čas a stiskněte tlačítko OK. Zvolte automatický nebo manuální režim a potvrďte volbu stisknutím tlačítka OK.
- Na displeji se objeví základní zobrazení.

- Stiskněte současně tlačítka dozadu „“ a „OK“ až do zobrazení nápisu „Zadání kódu“ na displeji.
- Otáčením otočného ovladače zadejte technický kód (234) a stiskněte tlačítko OK; na displeji se zobrazí **TECHNICKÁ ČÁST**:
- **Jazyk, datum a čas**
- **Nastavení sítě Bus Bridgenet**
- **Kompletní menu**
- **Řízená konfigurace**
- **Údržba**
- **Chyby**

Otáčením otočného ovladače zvolte:

- **NASTAVENÍ SÍTĚ BUS Bridgenet**

Na displeji se objeví seznam zařízení připojených do systému:

- **Dálkové (místní) ovládání**
- **Řízení solárního ohřevu**
- **Kotel**
- ...

Zařízení, která lze konfigurovat, jsou označena symbolem „“.

V rámci nastavení správné zóny, které je přiřazeno rozhraní systému, otáčejte otočným ovladačem a zvolte:

- **Dálkové (místní) ovládání**

Potvrďte volbu stisknutím tlačítka OK a poté se stisknutím tlačítka zpět „“ vraťte na předchozí zobrazení.

Otáčením otočného ovladače zvolte:

- **KOMPLETNÍ MENU**

Stiskněte tlačítko OK.

Otáčením otočného ovladače se můžete pohybovat mezi níže uvedenými volitelnými menu:

- | | |
|---|------------------|
| 0 | Sít |
| 1 | Čas-Datum-Jazyk |
| 2 | Parametry kotle |
| 3 | Solární okruh |
| 4 | Parametry Zóny 1 |
| 5 | Parametry Zóny 2 |
| 6 | Parametry Zóny 3 |

technická část

- 7 Test & Nástroje
- 8 Parametry Servisní služby
- 9 Parametry hybridního systému
- 10 Ostatní periferní jednotky
- 11 Free (periferní jednotky 2. úrovně)
- 12 Free (periferní jednotky 2. úrovně)
- 13 Free (periferní jednotky 2. úrovně)
- 14 Zóna 4
- 15 Zóna 5
- 16 Zóna 6

Zvolte požadované menu a stiskněte tlačítko OK.

Otočným ovladačem nastavte nebo zobrazte příslušnou hodnotu. Potvrďte zvolenou hodnotu stisknutím tlačítka OK.

Stisknutím tlačítka zpět „

Pro usnadnění operací nastavení parametrů bez přístupu ke Kompletnímu menu, je možné provést konfiguraci prostřednictvím menu pro rychlý přístup „Řízená konfigurace“.

Otáčením otočného ovladače zvolte:

- **ŘÍZENÁ KONFIGURACE**

Stiskněte tlačítko OK.

Otáčením otočného ovladače zvolte jedno ze zobrazených zařízení.

- **Řízení solárního okruhu (je-li součástí)**
(postupujte dle pokynů uvedených v dokumentaci k solárnímu okruhu)
- **Kotel**

Otáčením otočného ovladače zvolte:

- **Kotel**

Stiskněte tlačítko OK.

Otáčením otočného ovladače zvolte:

- **Parametry**
- **Řízené postupy**
- **Zkušební režim**
- **Volitelné funkce servisní služby**

Otáčením otočného ovladače zvolte:

- **Parametry**

(umožňuje zobrazení a nastavení esenciálních parametrů pro správnou činnost kotle) Stiskněte tlačítko OK.

Otáčením otočného ovladače se můžete pohybovat mezi níže uvedenými nastavitelnými parametry:

- **Parametry plynu**
- **Parametry regulace**
- **Zobrazování**
- **Zóny**

Potvrďte zvolenou hodnotu stisknutím tlačítka OK.

Stisknutím tlačítka zpět „

Otáčením otočného ovladače zvolte:

- **Řízené postupy**

(Řízené postupy představují platnou pomoc při parametrizaci kotle. Otáčením otočného ovladače je možné zvolit seznam postupů, které vysvětlují jak provést správnou konfiguraci, krok za krokem.)

Stiskněte tlačítko OK.

Otáčením otočného ovladače se můžete pohybovat mezi níže uvedenými nastavitelnými parametry:

- **Plnění rozvodu**
- **Odvzdušnění rozvodu**
- **Analýza spalín**

Potvrďte zvolenou hodnotu stisknutím tlačítka OK.

Stisknutím tlačítka zpět „

Otáčením otočného ovladače zvolte:

- **Zkušební režim**

(Tento režim umožňuje řídit správnou činností komponentů kotle)

Stiskněte tlačítko OK.

Otáčením otočného ovladače zvolte potřebnou Zkoušku:

- **Zkouška oběhového čerpadla**

- Zkouška trojcestného ventilu
- Zkouška ventilátoru

Potvrďte zvolenou hodnotu stisknutím tlačítka OK.

Stisknutím tlačítka zpět „“ se vraťte na předchozí zobrazení.

Otáčením otočného ovladače zvolte:

- **Volitelné funkce servisní služby**

(Tento režim umožňuje uložit do paměti údaje servisního střediska a hlášení údržby)

Stiskněte tlačítko OK.

Otáčením otočného ovladače se můžete pohybovat mezi níže uvedenými nastavitelnými parametry:

- Údaje servisní služby
- Aktivace hlášení údržby
- Vynulování hlášení údržby
- Počet měsíců zůstávajících do nejbližší plánované údržby

Potvrďte zvolenou hodnotu stisknutím tlačítka OK.

Stisknutím tlačítka zpět „“ se vraťte na předchozí zobrazení.

Otáčením otočného ovladače zvolte:

- **ÚDRŽBA**

(V případě, kdy je třeba zkontrolovat nebo nakonfigurovat některé parametry nezbytné pro správnou činnost kotle)

Stiskněte tlačítko OK.

Otáčením otočného ovladače zvolte:

- **Řízení solárního okruhu (je-li součástí)**
(postupujte dle pokynů uvedených v dokumentaci k solárnímu okruhu)
- **Kotel**

Otáčením otočného ovladače zvolte:

- **Kotel**

Stiskněte tlačítko OK.

Otáčením otočného ovladače zvolte:

- **Parametry**

Stiskněte tlačítko OK.

Otáčením otočného ovladače se můžete pohybovat mezi níže uvedenými nastavitelnými parametry:

- **Parametry plynu**
- **Zobrazování**
- **Výměna karty kotle**

Potvrďte zvolenou hodnotu stisknutím tlačítka OK.

Stisknutím tlačítka zpět „“ se vraťte na předchozí zobrazení.

Otáčením otočného ovladače zvolte:

- **CHYBY**

Stiskněte tlačítko OK.

Otáčením otočného ovladače zvolte:

- **Řízení solárního okruhu (je-li součástí)**
(postupujte dle pokynů uvedených v dokumentaci k solárnímu okruhu)
- **Vícezónové řízení (je-li součástí)**
- **Kotel**

Stiskněte tlačítko OK.

Otáčením otočného ovladače zvolte

- **Kotel**

Stiskněte tlačítko OK.

Otáčením otočného ovladače můžete na displeji zobrazit posledních 10 zaznamenaných chyb.

termoregulace

Pro nastavení parametrů termoregulace stiskněte současně tlačítka dozadu „“ a „OK“ až do zobrazení nápisu „Zadání kódu“ na displeji.

Otáčením otočného ovladače zadejte technický kód (234) a stiskněte tlačítka OK; na displeji se zobrazí **Technická část:**

Otáčením otočného ovladače zvolte **Kompletní menu**.

Stiskněte tlačítka OK.

Otáčením otočného ovladače zvolte:

4 Parametry Zóny 1

Stiskněte tlačítka OK.

Otáčením otočného ovladače zvolte:

4.2 Nastavení zóny 1

Stiskněte tlačítka OK.

Otáčením otočného ovladače zvolte:

4.2.0 Rozsah T Z1

Stiskněte tlačítka OK.

Otáčením otočného ovladače zvolte teplotní rozsah:

- 0 nízká teplota
- 1 vysoká teplota

Potvrďte zvolenou hodnotu stisknutím tlačítka OK.

Otáčením otočného ovladače zvolte:

4.2.1 Volba druhu termoregulace

Stiskněte tlačítka OK.

Otáčením otočného ovladače nastavte druh nainstalované termoregulace:

- 0 Neměnná výstupní teplota
- 1 Zařízení ZAP./VYP.
- 2 Pouze sonda prostředí
- 3 Pouze vnější sonda
- 4 Sonda prostředí + vnější sonda

Stiskněte tlačítka OK.

Otáčením otočného ovladače zvolte:

4.2.2 Křivka termoregulace

Stiskněte tlačítka OK.

Otáčejte otočným ovladačem a nastavte

křivku podle druhu topného zařízení a stiskněte tlačítka OK.

- nízkoteplotní zařízení (podlahové panely)
křivka od 0,2 do 0,8
- vysokoteplotní zařízení (radiátory)
křivka od 1,0 do 3,5

Ověření vhodnosti zvolené křivky vyžaduje dlouhou dobu, během které by mohla být potřebná některá seřízení.

Při poklesu vnější teploty (v zimě) může dojít k následujícím třem stavům:

1. teplota prostředí poklesne: znamená to, že je třeba nastavit křivku s vyšším sklonem
2. teplota prostředí se zvýší: znamená to, že je třeba nastavit křivku s nižším sklonem
3. teplota prostředí zůstane beze změny: znamená to, že nastavená křivka má správný sklon

Po identifikaci křivky, která udržuje konstantní teplotu prostředí, je třeba ověřit její hodnotu

Otáčením otočného ovladače zvolte:

4.2.3 Paralelní posun

Stiskněte tlačítka OK.

Otáčením otočného ovladače nastavte nejvhodnější hodnotu. Potvrďte zvolenou hodnotu stisknutím tlačítka OK.

POZNÁMKA:

Když je teplota prostředí vyšší, než je požadovaná hodnota, je třeba provést paralelní posun křivky směrem dolů. Kdežto když je teplota prostředí nižší, je třeba ji přesunout paralelně směrem nahoru. Když teplota prostředí odpovídá požadované teplotě, křivka je správná.

Na níže uvedeném grafickém znázornění jsou křivky rozděleny do dvou skupin:

- nízkoteplotní zařízení

termoregulace

- vysokoteplotní zařízení

Rozdělení na dvě skupiny je dáno odlišným bodem vzniku křivek. V případě vysoké teploty se jedná o + 10°C a jedná se o korekci, která je obvykle přiřazována teplotě na přítoku tohoto druhu rozvodů v případě klimatické regulace.

Otáčením otočného ovladače zvolte:

4.2.4 Proporcionální ovlivnění prostředí

Stiskněte tlačítko OK.

Otáčením otočného ovladače nastavte nejvhodnější hodnotu a stiskněte tlačítko OK.

Vliv sondy prostředí je nastavitelný od 20 (maximální vliv) do 0 (vyloučený vliv). Tímto způsobem je možné regulovat příspěvek teploty prostředí ve výpočtu přítokové teploty.

Otáčením otočného ovladače zvolte:

4.2.5 Maximální výstupní teplota

Stiskněte tlačítko OK.

Otáčením otočného ovladače nastavte nejvhodnější hodnotu a stiskněte tlačítko OK.

Otáčením otočného ovladače zvolte:

4.2.6 Minimální výstupní teplota

Stiskněte tlačítko OK.

Otáčením otočného ovladače nastavte nejvhodnější hodnotu a stiskněte tlačítko OK.

Zopakujte výše uvedené operace za účelem nastavení hodnot zón 2 a 3 volbou menu 5 a 6.

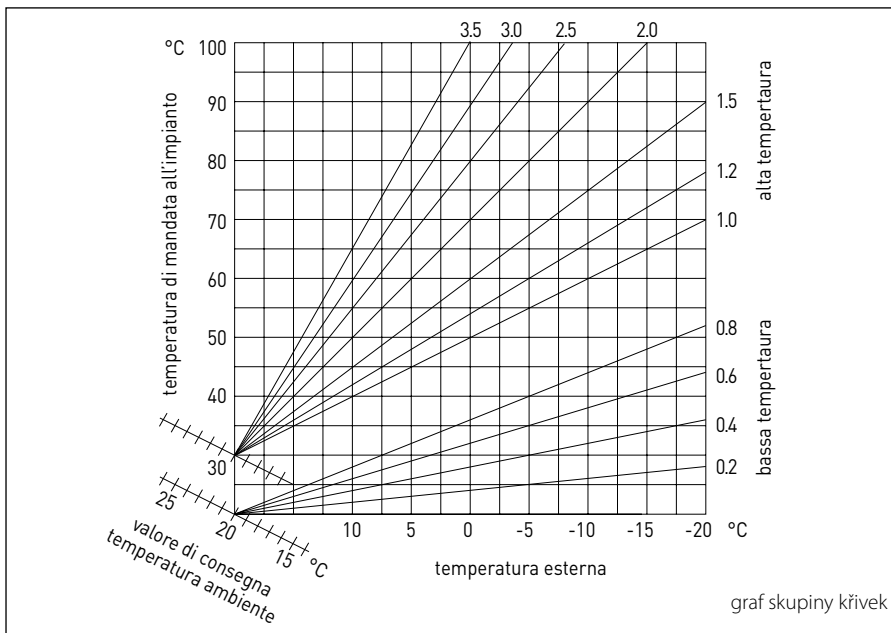

menu - nastavení

MENU	PODMENU	PARAMETR	POPIS	ROZSAH	POZNÁMKY
0			Síť		
0	2		Síť BUS		
0	2	0	Aktuální síť BUS	Kotel Rozhraní systému Řízení solárního ohřevu Multifunkční karta Energy Manager Hybridní Energy Manager Správce kaskádní regulace Teplotní čerpadlo Senzor prostředí Vícezónové řízení Modem pro dálkový přístup Multifunkční klip Stanice čerstvé vody (Fresh Water Station - FWS) Řízení bazénů Uživatelské rozhraní Řízení více místností	
0	3		Rozhraní systému		
0	3	0	Číslo zóny	Žádná zvolená zóna Zvolená zóna	
0	3	1	Korekce teploty prostředí		
0	3	2	Verze SW rozhraní		
0	4		Displej kotle		
0	4	0	Zóna k nastavení na displeji		
0	4	1	Časovač podsvícení		
0	4	2	Zrušit tlačítko termoregulace		
2			PARAMETRY KOTLE		
2	0		Základní Nastavení		
2	0	0	Nastavení teploty TUV		
2	1		Všeobecné parametry		

MENU	PODMENU	PARAMETR	POPIS	ROZSAH	POZNÁMKY
2	1	0	Všeobecné parametry kotle		
2	2		Nastavení		
2	2	0	Úroveň Pomalého Zapnutí		
2	2	1	Vysoký modulační poměr	ZAP. - VYP.	
2	2	2	Modulace ventilátoru	0. Vyloučena 1. Aktivovaná	
2	2	3	Termostat podlahy nebo TA2	0. Termostat podlahy 1. Termostat prostředí 2	
2	2	4	Termoregulace	0. Nepřítomen/o/a 1. Přítomen/o/a	
2	2	5	Opoždění zapnutí topení	0. Zrušená 1. 10 sekund 2. 90 sekund 3. 210 sekund	
2	2	6	Konfigurace tradičních kotlů	0. Otevřená jednoteplotní komora 1. Otevřená jednoteplotní komora VMC 2. Vodotěsně uzavřená jednoteplotní komora neměnný ventilátor 3. Vodotěsně uzavřená jednoteplotní komora modulační ventilátor 4. Otevřená dvouteplotní komora 5. Vodotěsně uzavřená dvouteplotní komora	
2	2	7	Hybridní kotel	0. Vyloučena 1. Aktivovaná	
2	2	8	Verze kotle	0. Smišený s Okamžitým Ohřevem 1. Vnější Akumulace se Sondou NTC 2. Vnější akumulace s Termostatem 3. Mikroakumulace 4. Akumulace a navrstvení 6. Uskladnění	

menu - nastavení

MENU	PODMENU	PARAMETR	POPIS	ROZSAH	POZNÁMKY
2	2	9	Jmenovitý výkon kotle		
2	3		Topení-1		
2	3	0	Max. úroveň absolutního topného výkonu		
2	3	1	Max. úroveň nastavitelného topného výkonu		
2	3	2	Procentuální podíl max. výkonu TUV		
2	3	3	Procentuální podíl min. výkonu		
2	3	4	Procentuální podíl max. výkonu topení		
2	3	5	Druh opoždění zapnutí při topení	0. Manuální režim 1. Automatický režim	
2	3	6	Nastavení opoždění zapnutí		
2	3	7	Docirkulace topení		
2	3	8	Činnost oběhového čerpadla	0. Nízká rychlost 1. Vysoká rychlost 2. Modulující	
2	3	9	DeltaT modulace oběhového čerpadla		
2	4		Topení-2		
2	4	0	Minimální tlak		
2	4	1	Tlak odpovídající aktivaci výstrahy		
2	4	2	Tlak plnění		
2	4	3	Doventilování topení	VYP. - ZAP.	
2	4	4	Doba zvýšení teploty topení		
2	4	5	Max. PWM čerpadla		
2	4	6	Min. PWM čerpadla		
2	4	7	Zařízení na měření tlaku topení	0. Pouze teplotní sondy 1. Tlakový spínač min. tlaku 2. Snímač tlaku	
2	4	8	Aktivace poloautomatického plnění		

MENU	PODMENU	PARAMETR	POPIS	ROZSAH	POZNÁMKY
2	4	9	Korekce vnější teploty		
2	5		Okruh TUV		
2	5	0	Funkce Komfort	0. Zrušená 1. S časovým vymezením 2. Stále aktivní	
2	5	1	Doba proticyklování v rámci funkce Komfort		
2	5	2	Opoždění zapnutí okruhu TUV		
2	5	3	Logika vypnutí hořáku okruhu TUV	0. Prostředek na potlačení tvorby vodního kamene 1. Nast. hodn. plus 4 °C	
2	5	4	Dochlazení okruhu TUV	ZAP. - VYP.	
2	5	5	Opožd. TUV -> topení		
2	5	6	Celectic	ZAP. - VYP.	
2	5	7	Funkce ochrany proti legionele	ZAP. - VYP.	
2	5	8	Interval ochrany proti legionele		
2	5	9	Cílová teplota ochrany proti legionele		
2	6		Manuální nucená nastavení kotle		
2	6	0	Aktivace manuálního modulu	0. Běžný režim 1. Manuální režim	
2	6	1	Nucená činnost čerpadla kotle	ZAP. - VYP.	
2	6	2	Nucená činnost ventilátoru	ZAP. - VYP.	
2	6	3	Nucená činnost přepínacího ventilu	Okruh TUV Topení	
2	6	4	Nucená činnost čerpadla okruhu TUV	ZAP. - VYP.	
2	6	5	Nucená činnost modulu Aerotech	ZAP. - VYP.	
2	7		Kontrolní cykly		
2	7	0	Čištění komínu	ZAP. - VYP.	
2	7	1	Cyklus Odvzdušnění	ZAP. - VYP.	

menu - nastavení

MENU	PODMENU	PARAMETR	POPIS	ROZSAH	POZNÁMKY
2	8		Vynulování menu		
2	8	0	Obnov. nast. z výřr. závodu	OK = ano, Esc = ne	
3			SOLÁRNÍ OKRUH		
3	0		Základní nastavení		
3	0	0	Nastavení teploty akumulace		
3	0	2	Nastavení omezené teploty akumulace		
3	1		Statistiky solárního okruhu		
3	1	0	Solární energie		
3	1	1	Solární energie 2		
3	1	2	Celk. doba ZAP. čerpadla sol. okruhu		
3	1	3	Celk. doba vysoké teploty sběrače sol. okruhu		
3	2		Nastavení solárního okruhu 1		
3	2	0	Funkce ochrany proti legionele	ZAP. - VYP.	
3	2	1	Schéma rozvodu vody	0. Nezádáno 1. Základní s jedním topným hadem 2. Základní s dvojitým topným hadem 3. S elektricko-solárním okruhem 4. Integrace topení	
3	2	2	Činnost elektrického rezistoru	0. EDF 1. S časovým vymezením	
3	2	3	DeltaT sběrače pro uvedení čerpadla do chodu		
3	2	4	DeltaT sběrače pro zastavení čerpadla		
3	2	5	Min. T sběrače pro uvedení čerpadla do chodu		
3	2	6	Zpětný ráz sběrače	ZAP. - VYP.	
3	2	7	Funkce opětovného chlazení	ZAP. - VYP.	
3	2	8	Cílová hodnota akumulace s plynem		
3	2	9	Teplota ochrany proti zamrznutí sběrače		

MENU	PODMENU	PARAMETR	POPIS	ROZSAH	POZNÁMKY
3	3		Nastavení solárního okruhu 2		
3	3	0	Nastavení průtoku kapaliny		
3	3	1	Jednotka digitálního řízení oběhu	ZAP. - VYP.	
3	3	2	Přítomnost snímače tlaku	ZAP. - VYP.	
3	3	3	Přítomnost anody Pro-Tech	ZAP. - VYP.	
3	3	4	Funkce POM. výstupu	0. Požadavek o integraci 1. Alarm 2. Odrstovovací čerpadlo	
3	3	5	Cílová hodnota delta T pro modulaci		
3	3	6	Interval ochrany proti legionele		
3	3	7	Cílová teplota ochrany proti legionele		
3	3	8	Všeobecný parametr solárního okruhu		
3	3	9	Všeobecný parametr solárního okruhu		
3	4		Manuální režim		
3	4	0	Aktivace manuálního režimu	ZAP. - VYP.	
3	4	1	Aktivace čerpadla solárního okruhu	ZAP. - VYP.	
3	4	2	Aktivace trojcestného ventilu	ZAP. - VYP.	
3	4	3	Aktivace POM. výstupu	ZAP. - VYP.	
3	4	4	Aktivace výstupu OUT	ZAP. - VYP.	
3	4	5	Kontrola směšovacího ventilu	0. ZAP. 1. Otevřen 2. Zavřen	
3	5		Diagnostika solárního okruhu 1		
3	5	0	Teplota Slunečního kolektoru		
3	5	1	Spodní sonda bojleru		
3	5	2	Horní sonda bojleru		
3	5	3	Teplota zpětného okruhu topení		

menu - nastavení

MENU	PODMENU	PARAMETR	POPIS	ROZSAH	POZNÁMKY
3	5	4	Sonda vstupu sběrače		
3	5	5	Sonda výstupu sběrače		
3	6		Diagnostika solárního okruhu 2		
3	6	0	Průtok solárního okruhu		
3	6	1	Tlak solárního okruhu		
3	6	2	Kapacita akumulace	0. Nežadáno 1. 150 l 2. 200 l 3. 300 l	
3	6	3	Počet možných osprchování		
3	6	4	% naplnění bojleru		
3	8		Archivní přehled chyb		
3	8	0	Posledních 10 chyb		
3	8	1	Vynulování seznamu chyb	Vynulovat? OK = ano, Esc = ne	
3	9		Vynulování menu		
3	9	0	Obnov. nast. z výř. závodu		
4			PARAMETRY ZÓNY 1		
4	0		Nastavení teplot		
4	0	0	Denní teplota		
4	0	1	Noční teplota		
4	0	2	Nastavená teplota Z1		
4	0	3	Teplota ochrany proti zamrznutí zóny		
4	1		Všeobecné parametry		
4	1	0	Všeobecný parametr zóny		
4	1	1	Všeobecný parametr zóny		
4	1	2	Všeobecný parametr zóny		

MENU	PODMENU	PARAMETR	POPIS	ROZSAH	POZNÁMKY
4	2		Nastavení zóny 1		
4	2	0	Teplotní rozsah	0. Nízká teplota 1. Vysoká teplota	
4	2	1	Volba druhu termoregulace	0. Neměnná výstupní teplota 1. Zařízení ZAP/VYP. 2. Pouze sonda prostředí 3. Pouze vnější sonda 4. Sonda prostředí + Vnější sonda	
4	2	2	Křivka termoregulace		
4	2	3	Paralelní posun		
4	2	4	Proporcionální ovlivnění prostředí		
4	2	5	Max. T		
4	2	6	Min. T		
4	2	7	Druh topného zařízení	0. Rychlé radiátory 1. Středně rychlé radiátory 2. Pomalé radiátory 3. Rychlé podlahové topení 4. Středně rychlé podlahové topení 5. Pomalé podlahové topení 6. Řízení prostředí - pouze proporcionální	
4	2	8	Max. integrální působení podle senzoru prostředí		HYD
4	3		Diagnostika zóny 1		
4	3	0	Teplota prostředí		
4	3	1	Nastavená teplota prostředí		
4	3	2	Výstupní teplota		
4	3	3	Teplota zpětného okruhu		
4	3	4	Stav požadavku na teplo Z1	ZAP. - VYP.	
4	3	5	Stav čerpadla	ZAP. - VYP.	
4	4		Zařízení zóny 1		

menu - nastavení

MENU	PODMENU	PARAMETR	POPIS	ROZSAH	POZNÁMKY
4	4	0	Zóny s modulací čerpadla	0. Neměnná rychlost 1. Modulace podle deltaT 2. Modulace podle tlaku	
4	4	1	Cílová hodnota deltaT pro modulaci		
4	4	2	Neměnná rychlost čerpadla		
5			PARAMETRY ZÓNY 2		
5	0		Nastavení teplot		
5	0	0	Denní teplota		
5	0	1	Noční teplota		
5	0	2	Pouze zóna 2		
5	0	3	Teplota ochrany proti zamrznutí zóny		
5	1		Všeobecné parametry		
5	1	0	Všeobecný parametr zóny		
5	1	1	Všeobecný parametr zóny		
5	1	2	Všeobecný parametr zóny		
5	2		Nastavení zóny 2		
5	2	0	Teplotní rozsah	0. Nízká teplota 1. Vysoká teplota	
5	2	1	Volba druhu termoregulace	0. Neměnná výstupní teplota 1. Zařízení ZAP/VYP. 2. Pouze sonda prostředí 3. Pouze vnější sonda 4. Sonda prostředí + Vnější sonda	
5	2	2	Křivka termoregulace		
5	2	3	Paralelní posun		
5	2	4	Proporcionální ovlivnění prostředí		
5	2	5	Max.T		
5	2	6	Min.T		

MENU	PODMENU	PARAMETR	POPIS	ROZSAH	POZNÁMKY
5	2	7	Druh topného zařízení	0. Rychlé radiátory 1. Středně rychlé radiátory 2. Pomalé radiátory 3. Rychlé podlahové topení 4. Středně rychlé podlahové topení 5. Pomalé podlahové topení 6. Řízení prostředí - pouze proporcionální	
5	2	8	Max. integrální působení podle senzoru prostředí		HYD
5	3		Diagnostika zóny 2		
5	3	0	Teplota prostředí		
5	3	1	Nastavená teplota prostředí		
5	3	2	Výstupní teplota		
5	3	3	Teplota zpětného okruhu		
5	3	4	Stav požadavku na teplo Z2	ZAP. - VYP.	
5	3	5	Stav čerpadla	ZAP. - VYP.	
5	4		Zařízení zóny 2		
5	4	0	Zóny s modulací čerpadla	0. Neměnná rychlost 1. Modulace podle delta T 2. Modulace podle tlaku	
5	4	1	Cílová hodnota deltaT pro modulaci		
5	4	2	Neměnná rychlost čerpadla		
6			PARAMETRY ZÓNY 3		
6	0		Nastavení teplot		
6	0	0	Denní teplota		
6	0	1	Noční teplota		
6	0	2	Pouze zóna 2		
6	0	3	Teplota ochrany proti zamrznutí zóny		
6	1		Všeobecné parametry		

menu - nastavení

MENU	PODMENU	PARAMETR	POPIS	ROZSAH	POZNÁMKY
6	1	0	Všeobecný parametr zóny		
6	1	1	Všeobecný parametr zóny		
6	1	2	Všeobecný parametr zóny		
6	1	1	Nastavení zóny 3		
6	1	2	Teplotní rozsah	0. Nízká teplota 1. Vysoká teplota	
6	1	3	Volba druhu termoregulace	0. Neměnná výstupní teplota 1. Zařízení ZAP/VYP. 2. Pouze sonda prostředí 3. Pouze vnější sonda 4. Sonda prostředí + Vnější sonda	
6	1	4	Křivka termoregulace		
6	1	5	Paralelní posun		
6	2		Nastavení zóny 3		
6	2	0	Max.T		
6	2	1	Min.T		
6	2	2	Druh topného zařízení	0. Rychlé radiátory 1. Středně rychlé radiátory 2. Pomalé radiátory 3. Rychlé podlahové topení 4. Středně rychlé podlahové topení 5. Pomalé podlahové topení 6. Řízení prostředí - pouze proporcio- nální	
6	2	3	Max. integrální působení podle senzoru prostředí		HYD
6	2	4	Proporcionální ovlivnění prostředí		
6	2	5	Max.T		
6	2	6	Min.T		

MENU	PODMENU	PARAMETR	POPIS	ROZSAH	POZNÁMKY
6	2	7	Druh topného zařízení	Rychlé radiátory Středně rychlé radiátory Pomalé radiátory Rychlé podlahové topení Středně rychlé podlahové topení Pomalé podlahové topení Řízení prostředí - pouze proporcionální	
6	2	8	Max. integrální působení podle senzoru prostředí		
6	3		Diagnostika zóny 3		
6	3	0	Teplota prostředí		
6	3	1	Nastavená teplota prostředí		
6	3	2	Výstupní teplota		
6	3	3	Teplota zpětného okruhu		
6	3	4	Stav požadavku na teplo Z3	ZAP. - VYP.	
6	3	5	Stav čerpadla	ZAP. - VYP.	
6	4		Zařízení zóny 3		
6	4	0	Zóny s modulací čerpadla	0. Neměnná rychlost 1. Modulace podle delta T 2. Modulace podle tlaku	
6	4	1	Cílová hodnota deltaT pro modulaci		
6	4	2	Neměnná rychlost čerpadla		
7			ZÓNOVÝ MODUL		
7	1		Manuální režim		
7	1	0	Aktivace manuálního modulu	ZAP. - VYP.	
7	1	1	Řízení čerpadla Z1	ZAP. - VYP.	
7	1	2	Řízení čerpadla Z2	ZAP. - VYP.	
7	1	3	Řízení čerpadla Z3	ZAP. - VYP.	
7	1	4	Řízení směšovacího ventilu Z2	0. VYP. 1. Otevřen 2. Zavřen	

menu - nastavení

MENU	PODMENU	PARAMETR	POPIS	ROZSAH	POZNÁMKY
7	1	5	Řízení směšovacího ventilu Z3	0. VYP. 1. Otevřen 2. Zavřen	
7	2		Zónový modul		
7	2	0	Schéma rozvodu vody	0. Nežadáno 1. MCD 2. MGM II 3. MGM III 4. MGZ I 5. MGZ II 6. MGZ III	
7	2	1	Korekce výstupní T		
7	2	2	Funkce POM. výstupu	0. Požadavek na teplo 1. Vnější čerpadlo 2. Alarm	
7	2	3	Korekce vnější teploty		
7	3		Všeobecné parametry		
7	3	0	Všeobecný parametr zónového modulu		
7	3	1	Všeobecný parametr zónového modulu		
7	3	2	Všeobecný parametr zónového modulu		
7	4		Manuální režim 2		
7	4	0	Aktivace manuálního modulu	ZAP. - VYP.	
7	4	1	Řízení čerpadla Z1	ZAP. - VYP.	
7	4	2	Řízení čerpadla Z2	ZAP. - VYP.	
7	4	3	Řízení čerpadla Z3	ZAP. - VYP.	
7	4	4	Řízení směšovacího ventilu Z2	0. VYP. 1. Otevřen 2. Zavřen	
7	4	5	Řízení směšovacího ventilu Z3	0. VYP. 1. Otevřen 2. Zavřen	
7	5		Zónový modul 2		

MENU	PODMENU	PARAMETR	POPIS	ROZSAH	POZNÁMKY
7	5	0	Schéma rozvodu vody	0. Nezádáno 1. MCD 2. MGM II 3. MGM III 4. MGZ I 5. MGZ II 6. MGZ III	
7	5	1	Korekce výstupní T		
7	5	2	Funkce POM. výstupu	0. Požadavek na teplo 1. Vnější čerpadlo 2. Alarm	
7	5	3	Korekce vnější teploty		
7	6		Všeobecné parametry 2		
7	6	0	Všeobecný parametr zóny		
7	6	1	Všeobecný parametr zóny		
7	6	2	Všeobecný parametr zóny		
7	8		Archivní přehled chyb		
7	8	0	Posledních 10 chyb		
7	8	1	Vynulování seznamu chyb	Vynulovat? OK = ano, Esc = ne	
7	8	2	Posledních 10 chyb 2		
7	8	3	Vynulování seznamu chyb 2	Vynulovat? OK = ano, Esc = ne	
7	9		Vynulování menu		
7	9	0	Obnov. nast. z výř. závodu	Vynulovat? OK = ano, Esc = ne	
7	9	1	Obnov. nast. z výř. závodu 2	Vynulovat? OK = ano, Esc = ne	
8			PARAMETRY SERVISNÍ SLUŽBY		
8	1		Statistiky		
8	1	0	Počet hodin ZAP. hořáku topení (h x 10)		
8	1	1	Počet hodin ZAP. hořáku okruhu TUV (h x 10)		
8	1	2	Počet oddálení plamene (n x 10)		

menu - nastavení

MENU	PODMENU	PARAMETR	POPIS	ROZSAH	POZNÁMKY
8	1	3	Počet cyklů zapnutí (n x 10)		
8	1	4	Průměrná doba trvání požadavku na teplo		
8	1	5	Počet plnicích cyklů		
8	2		Kotel		
8	2	0	Úroveň modulace hořáku		
8	2	1	Stav ventilátoru	ZAP. - VYP.	
8	2	2	Rychlost ventilátoru x 100 (ot./min.)		
8	2	3	Úroveň rychlosti čerpadla	0. VYP. 1. Nízká rychlost 2. Vysoká rychlost	
8	2	4	Poloha přepínacího ventilu	0. Okruh TUV 1. Topení	
8	2	5	Průtok okruhu TUV (l/min)		
8	2	6	Stav Tlakového spínače Odkouření	0. Otevřen 1. Zavřen	
8	2	7	% modulace čerpadla		
8	2	8	Okamžitý výkon		
8	3		Teplota kotle		
8	3	0	Nastavená teplota topení		
8	3	1	Výstupní teplota topení		
8	3	2	Teplota zpětného okruhu topení		
8	3	3	Naměřená teplota okruhu TUV		
8	3	4	Teplota spalin		
8	3	5	Vnější teplota		
8	4		Sluneční ohřev & Bojler		
8	4	0	Naměřená teplota akumulace		
8	4	1	Teplota Slunečního kolektoru		

MENU	PODMENU	PARAMETR	POPIS	ROZSAH	POZNÁMKY
8	4	2	Vstupní teplota okruhu TUV		
8	4	3	Spodní sonda bojleru		
8	4	4	Nastavená teplota bojleru navrstvení		
8	5		Servis		
8	5	0	Zbývající měsíce do údržby		
8	5	1	Aktivace servisních hlášení	ZAP. - VYP.	
8	5	2	Vymazání hlášení o údržbě	Vymazat? OK = ano, Esc = ne	
8	5	3	Stav ucpání výměníku okruhu TUV	0. Výměník okruhu TUV je v pořádku 1. Částečně ucpán 2. Značně ucpán – Vyměnit!	
8	5	4	Verze HW desky		
8	5	5	Verze SW desky		
8	5	6	Stav naplnění expanzní nádoby	0. Naplnit! 1. OK	
8	6		Archivní přehled chyb		
8	6	0	Posledních 10 chyb		
8	6	1	Vynulování seznamu chyb	Vynulovat? OK = ano, Esc = ne	
8	7		Všeobecné parametry		
8	7	0	Všeobecný parametr kotle - zóna		
8	7	1	Všeobecný parametr kotle - zóna		
4	7	2	Všeobecný parametr kotle - zóna		
9			PARAMETRY HYBRIDNÍHO OKRUHU		
9	0		Uživatelské parametry		
9	0	0	Eko / Komfort	0. Eko plus 1. Eko 2. Prům. režim 3. Komfort 4. Komfort plus	HYB.

MENU	PODMENU	PARAMETR	POPIS	ROZSAH	POZNÁMKY
9	0	1	Manuální nucený režim PdC/kotle	0. Aut. 1. Pouze kotel 2. Pouze PdC	HYB.
9	1		Statistiky Energy manager		
9	1	0	PdC - počet hodin činnosti (h/10)		
9	1	1	PdC - počet cyklů zapnutí (n/10)		
9	1	2	PdC - počet cyklů odmrazení (n/10)		
9	1	3	PdC + počet hodin činnosti kotle (h/10)		
9	2		Náklady na energii 1		
9	2	0	Vnější teplota pro vypnutí kotle		
9	2	1	Vnější teplota pro vypnutí PdC		
9	2	2	POSUV max. nastavitelné tepl. PdC		
9	2	3	Omezení frekvence kompresoru VT		
9	2	4	Min. poměr nákladů na elektrickou energii/plyn		
9	2	5	Max. poměr nákladů na elektrickou energii/plyn		
9	2	6	Poměr primární energie/elektrické energie		
9	2	7	Logika Energy manager	0. Maximální úspora 1. Maximální ekologie	
9	2	8	Nast.-nam. teplota prostředí pro ZAP kotle		
9	3		Náklady na energii 2		
9	3	0	Noční režim PdC	ZAP. - VYP.	
9	3	1	Čas začátku nočního režimu PdC [hh:mm]		
9	3	2	Čas ukončení nočního režimu PdC [hh:mm]		
9	3	3	Náklady na kWh za plyn (PCS)		
9	3	4	Náklady na kWh za elektrickou energii		
9	3	5	Náklady na kWh za elektrickou energii se sníženou tarifací		

MENU	PODMENU	PARAMETR	POPIS	ROZSAH	POZNÁMKY
9	3	6	Všeobecný parametr Energy manager		
9	3	7	Všeobecný parametr Energy manager		
9	3	8	Všeobecný parametr Energy manager		
9	4		Teploty PdC		
9	4	0	Vnější teplota		
9	4	1	Výstupní teplota PdC		
9	4	2	Teplota zpětného okruhu PdC		
9	4	3	Teplota výparníku PdC		
9	4	4	Teplota plynu PdC		
9	4	5	PdC - teplota kondenzátoru (ICT)		
9	5		Stav PdC		
9	5	0	Naměřená frekvence kompresoru		
9	5	1	Požadovaná modulace kompresoru		
9	5	2	Vypočtená modulace kotle		
9	5	3	Provozní režim PdC	0. Pohotovostní režim 1. Nepřítomen 2. Režim tepla 3. Odmrazování	
9	5	4	PdC - přítomnost chyby na kartě ODU		
9	5	5	PdC - přítomnost chyby na kartě HYDI		
9	5	6	PdC - Kód chyby na kartě ODU		
9	5	7	PdC - Kód chyby na kartě HYDI		
9	5	8	Stav Energy manager		
9	6		Informace Energy manager		
9	6	0	Aktuální náklady na kWh z PdC		
9	6	1	Aktuální náklady na kWh z kotle		
9	6	2	Odhadované náklady na kWh z PdC		

MENU	PODMENU	PARAMETR	POPIS	ROZSAH	POZNÁMKY
9	6	3	Odhadované náklady na kWh z kotle		
9	6	4	Výstupní teplota topení		
9	6	5	Teplota zpětného okruhu topení		
9	6	6	Stav čerpadla topení	0. Vypnuto 1. Zapnuto	
9	7		Kontrolní cykly VT		
9	7	0	Nucené nastavení režimu Deice PdC	ZAP. - VYP.	
9	7	1	Síla kompresoru PdC odpov. neměnné frekvenci	ZAP. - VYP.	
9	8		Archivní přehled chyb		
9	8	0	Posledních 10 chyb		
9	8	1	Vynulování seznamu chyb	Vynulovat? OK = ano, Esc = ne	
9	9		Vynulování menu		
9	9	0	Obnov. nast. z výřr. závodu	Vynulovat? OK = ano, Esc = ne	
10			STANICE ČERSTVÉ VODY (FRESH WATER STATION - FWS)		
10	0		Uživatelské parametry		
10	0	0	Nastavení teploty akumulace		
10	1		Manuální režim		
10	1	0	Aktivace manuálního modulu	ZAP. - VYP.	
10	1	1	Aktivace čerpadla solárního okruhu	ZAP. - VYP.	
10	1	2	Aktivace trojcestného ventilu	ZAP. - VYP.	
10	1	3	Aktivace POM. výstupu	ZAP. - VYP.	
10	1	4	Řízení směšovacího ventilu	0. VYP. 1. Otevřen 2. Zavřen	
10	2		Parametry FWS		

MENU	PODMENU	PARAMETR	POPIS	ROZSAH	POZNÁMKY
10	2	0	Schéma rozvodu vody	0. Nežadáno 1. Bez oběhového čerpadla okruhu TUV 2. S oběhovým čerpadlem okruhu TUV	
10	2	1	Druh oběhového čerpadla okruhu TUV	0. S časovým vymezením 1. Po odběru	
10	2	2	Všeobecný parametr FWS		
10	2	3	Všeobecný parametr FWS		
10	2	4	Všeobecný parametr FWS		
10	3		Diagnostika FWS		
10	3	0	Výstupní teplota okruhu TUV		
10	3	1	Vstupní teplota okruhu TUV		
10	3	2	Teplota zpětného okruhu topení		
10	3	3	Výstupní teplota topení		
10	3	4	Průtok okruhu TUV		
10	3	5	Spodní sonda bojleru		
10	3	6	Celková spotřeba okruhu TUV		
10	3	7	Celk. doba ZAP. čerpadla FWS		
11			MULTIFUNKČNÍ KARTA		
11	0		Základní		
11	0	0	Volba funkce	0. Nežadáno 1. 3 přímé zóny 2. Oznamování chyb a vynulování 3. Rozdílový termostat 4. Termostat 5. Časově vymezený výstup	
11	0	1	Aktivace manuálního modulu	ZAP. - VYP.	
11	0	2	Řízení OUT1	ZAP. - VYP.	
11	0	3	Řízení OUT2	ZAP. - VYP.	

MENU	PODMENU	PARAMETR	POPIS	ROZSAH	POZNÁMKY
11	0	4	Řízení OUT3	ZAP. - VYP.	
11	1		Diagnostika		
11	1	0	Teplota IN1		
11	1	1	Teplota IN2		
11	1	2	Teplota IN3		
11	1	3	Stav OUT1		
11	1	4	Stav OUT2		
11	1	5	Stav OUT3		
11	2		Rozdílový termostat		
11	2	0	Rozdíl zapnutí termostatu		
11	2	1	Rozdíl vypnutí termostatu		
11	2	2	Maximální teplota IN1		
11	2	3	Maximální teplota IN2		
11	2	4	Minimální teplota IN1		
11	3		Termostat		
11	3	0	Nastavená teplota termostatu		
11	3	1	Hystereze termostatu		
11	4		Všeobecné parametry		
10	4	0	Všeobecný multifunkční parametr		
10	4	1	Všeobecný multifunkční parametr		
10	4	2	Všeobecný multifunkční parametr		
10	4	3	Všeobecný multifunkční parametr		
10	4	4	Všeobecný multifunkční parametr		
10	4	5	Všeobecný multifunkční parametr		

MENU	PODMENU	PARAMETR	POPIS	ROZSAH	POZNÁMKY
10	4	6	Všeobecný multifunkční parametr		
14			PARAMETRY ZÓNY 4		
14	0		Nastavení teplot		
14	0	0	Denní teplota		
14	0	1	Noční teplota		
14	0	2	Nastavená teplota Z4		
14	1		Všeobecné parametry		
14	1	0	Všeobecný parametr zóny		
14	1	1	Všeobecný parametr zóny		
14	2		Nastavení zóny 4		
14	2	0	Teplotní rozsah zóny 4	0. Nízká teplota 1. Vysoká teplota	
14	2	1	Volba druhu termoregulace	0. Neměnná výstupní teplota 1. Zařízení ZAP/VYP. 2. Pouze sonda prostředí 3. Pouze vnější sonda 4. Sonda prostředí + Vnější sonda	
14	2	2	Křivka termoregulace		
14	2	3	Paralelní posun		
14	2	4	Proporcionální ovlivnění prostředí		
14	2	5	Max. teplota		
14	2	6	Min. teplota		
14	2	7	Druh topného zařízení	Rychlé radiátory Středně rychlé radiátory Pomalé radiátory Rychlé podlahové topení Středně rychlé podlahové topení Pomalé podlahové topení Řízení prostředí - pouze proporcionální	
14	2	8	Max. integrální působení podle senzoru prostředí		

MENU	PODMENU	PARAMETR	POPIS	ROZSAH	POZNÁMKY
14	3		Diagnostika zóny 4		
14	3	0	Teplota prostředí		
14	3	1	Nastavená teplota prostředí		
14	3	2	Výstupní teplota		
14	3	3	Teplota zpětného okruhu		
14	3	4	Stav požadavku na teplo Z4	ZAP. - VYP.	
14	3	5	Stav čerpadla	ZAP. - VYP.	
14	4		Zařízení zóny 4		
14	4	0	Modulace čerpadla zóny	0. Neměnná rychlost 1. Modulace podle delta T 2. Modulace podle tlaku	
14	4	1	Cílová hodnota deltaT pro modulaci		
14	4	2	Neměnná rychlost čerpadla		
15			PARAMETRY ZÓNY 5		
15	0		Nastavení teplot		
15	0	0	Denní teplota		
15	0	1	Noční teplota		
15	0	2	Nastavená teplota Z5		
15	0	3	Teplota ochrany proti zamrznutí zóny		
15	1		Všeobecné parametry		
15	1	0	Všeobecný parametr zóny		
15	1	1	Všeobecný parametr zóny		
15	2		Nastavení zóny 5		
15	2	0	Teplotní rozsah zóny 5	0. Nízká teplota 1. Vysoká teplota	

MENU	PODMENU	PARAMETR	POPIS	ROZSAH	POZNÁMKY
15	2	1	Volba druhu termoregulace	0. Neměnná výstupní teplota 1. Zařízení ZAP/VYP. 2. Pouze sonda prostředí 3. Pouze vnější sonda 4. Sonda prostředí + Vnější sonda	
15	2	2	Křivka termoregulace		
15	2	3	Paralelní posun		
15	2	4	Proporcionální ovlivnění prostředí		
15	2	5	Max. teplota		
15	2	6	Min. teplota		
15	2	7	Druh topného zařízení	Rychlé radiátory Středně rychlé radiátory Pomalé radiátory Rychlé podlahové topení Středně rychlé podlahové topení Pomalé podlahové topení Řízení prostředí - pouze proporcionální	
15	2	8	Max. integrální působení podle senzoru prostředí		
15	3		Diagnostika zóny 5		
15	3	0	Teplota prostředí		
15	3	1	Nastavená teplota prostředí		
15	3	2	Výstupní teplota		
15	3	3	Teplota zpětného okruhu		
15	3	4	Stav požadavku na teplo Z5	ZAP. - VYP.	
15	3	5	Stav čerpadla	ZAP. - VYP.	
15	4		Zařízení zóny 5		
15	4	0	Modulace čerpadla zóny	0. Neměnná rychlost 1. Modulace podle delta T 2. Modulace podle tlaku	
15	4	1	Cílová hodnota deltaT pro modulaci		

MENU	PODMENU	PARAMETR	POPIS	ROZSAH	POZNÁMKY
15	4	2	Neměnná rychlost čerpadla		
16			PARAMETRY ZÓNY 6		
16	0		Nastavení teplot		
16	0	0	Denní teplota		
16	0	1	Noční teplota		
16	0	2	Nastavená teplota Z6		
16	0	3	Teplota ochrany proti zamrznutí zóny		
16	1		Všeobecné parametry		
16	1	0	Všeobecný parametr zóny		
16	1	1	Všeobecný parametr zóny		
16	1	2	Všeobecný parametr zóny		
16	2		Nastavení zóny 6		
16	2	0	Teplotní rozsah zóny 6	0. Nízká teplota 1. Vysoká teplota	
16	2	1	Volba druhu termoregulace	0. Neměnná výstupní teplota 1. Zařízení ZAP/VYP 2. Pouze sonda prostředí 3. Pouze vnější sonda 4. Sonda prostředí + Vnější sonda	
16	2	2	Křivka termoregulace		
16	2	3	Paralelní posun		
16	2	4	Proporcionální ovlivnění prostředí		
16	2	5	Max. teplota		
16	2	6	Min. teplota		

MENU	PODMENU	PARAMETR	POPIS	ROZSAH	POZNÁMKY
16	2	7	Druh topného zařízení	Rychlé radiátory Středně rychlé radiátory Pomalé radiátory Rychlé podlahové topení Středně rychlé podlahové topení Pomalé podlahové topení Řízení prostředí - pouze proporcio- nální	
16	2	8	Max. integrální působení podle senzoru prostředí		
16	3		Diagnostika zóny 6		
16	3	0	Teplota prostředí		
16	3	1	Nastavená teplota prostředí		
16	3	2	Výstupní teplota		
16	3	3	Teplota zpětného okruhu		
16	3	4	Stav požadavku na teplo Z3	ZAP. - VYP.	
16	3	5	Stav čerpadla	ZAP. - VYP.	
16	4		Zařízení zóny 6		
16	4	0	Modulace čerpadla zóny	0. Neměnná rychlost 1. Modulace podle delta T 2. Modulace podle tlaku	
16	4	1	Cílová hodnota deltaT pro modulaci		
16	4	2	Neměnná rychlost čerpadla		

tabulka chybových kódů

CHYBA	POPIS
1 01	Příliš vysoká teplota
1 02	Chyba snímače tlaku
1 03	Nedostatečný oběh
1 04	
1 05	
1 06	
1 07	
1 08	Naplňte rozvod!
1 11	Stiskněte tlačítko naplnění!
1 09	Vysoký tlak vody
1 10	Vadná sonda okruhu topení
1 12	Vadná sonda zpětného okruhu
1 14	Vadná Vnější Sonda
1 16	Rozpojený termostat podlahy
1 18	Problém sond primárního okruhu
1 20	Chyba kotle
1 21	
1 22	
1 23	
1 P1	Nedostatečný oběh
1 P2	
1 P3	
1 P4	Naplňte rozvod!
1 P4	Stiskněte tlačítko naplnění!
1 P5	Nekompletní naplnění
1 P6	Nekompletní naplnění
1 P7	Příliš velký počet plnění
1 P8	Příliš velký počet plnění
2 01	Vadná sonda okruhu TUV
2 02	Vadná Sonda Nízkého Zap.
2 03	Vadná sonda zapnutí
2 04	Vadná sonda solárního okruhu
2 05	Vadná sonda vstupu okruhu TUV

CHYBA	POPIS
2 07	Sběrač solárního okruhu / Max. teplota
2 08	Sběrač solárního okruhu / Ochr. proti zamrznutí
2 09	Příliš vysoká teplota akumulace
2 10	Vadná sonda horního zapnutí
2 11	Vadná sonda zpětného okruhu sol. ohřevu
2 12	Vadná sonda vstupu sběrače
2 13	Vadná sonda výstupu sběrače
2 14	Nezadané schéma rozvodu vody solárního okruhu
2 15	Chyba přítomnosti tlaku v solárním okruhu
2 16	Naplňte solární okruh!
2 17	Chyba anody
2 P1	Naplňte solární okruh!
2 P2	Nedokončený cyklus ochrany proti legionele
2 40	Chyba solárního okruhu
2 41	Chyba solárního okruhu
2 50	Nezadané schéma rozvodu vody
2 51	Vadná sonda výstupu okruhu TUV FWS
2 52	Vadná sonda vstupu topení FWS
2 53	Vadná sonda výstupu topení FWS
2 54	Vadná sonda vstupu okruhu TUV FWS
2 70	Chyba FWS
2 71	Chyba FWS
3 01	Porucha displeje EEPR
3 02	Chyba komunikace GP-GIU
3 03	Porucha Desky
3 04	Nadměrný počet odblokování
3 05	Porucha Desky
3 06	Porucha Desky
3 07	Porucha Desky

tabulka chybových kódů

CHYBA	POPIS
3 P9	Plánovaná údržba Zavolejte servisní službu
3 08	Chyba konfigurace ATM
3 09	Chyba relé plynu
3 11	Chyba kotle
3 12	Chyba kotle
4 01	Chyba kom. Modem-Bus
4 02	Chyba modemu GPRS
4 03	Chyba SIM karty
4 04	Chyba kom. Modem-Zákl. deska
4 05	Chyba modemu - In1
4 06	Chyba modemu - In2
4 11	Nedostupná sonda prostředí Z1
4 12	Nedostupná sonda prostředí Z2
4 13	Nedostupná sonda prostředí Z3
4 14	Nedostupná sonda prostředí Z4
4 15	Nedostupná sonda prostředí Z5
4 16	Nedostupná sonda prostředí Z6
4 20	Přetížení napájení sběrnice (*)
4 21	Chyba kotle
4 22	Chyba kotle
5 01	Chybějící plamen
5 02	Plamen bez plynu
5 04	Oddálení plamene
5 P1	1 nezdařené zap.
5 P2	2 nezdařené zap.
5 P3	Oddálení plamene
5 P4	Oddálení plamene
5 10	Chyba kotle
5 11	
6 01	Por. sondy kouře
6 02	
6 04	Nízké otáčky vent.

CHYBA	POPIS
6 05	Vadná sonda spalín
6 07	Tlakový spínač ZAPNUT, ventilátor VYPNUT
6 08	Tlakový spínač VYPNUT, ventilátor ZAPNUT
6 09	Příliš vysoká teplota kouře
6 10	Sonda výměníku rozpojena
6 12	Chyba ventilátoru
6 P1	Opoždění tlakového spínače spalín
6 P2	Rozpojení tlakového spínače spalín
6 P4	Nízké otáčky vent.
6 20	Chyba kotle
6 21	Chyba kotle
7 01	Vadná sonda výstupu Z1
7 02	Vadná sonda výstupu Z2
7 03	Vadná sonda výstupu Z3
7 04	Vadná sonda výstupu Z4
7 05	Vadná sonda výstupu Z5
7 06	Vadná sonda výstupu Z6
7 11	Vadná sonda zpětného okruhu Z1
7 12	Vadná sonda zpětného okruhu Z2
7 13	Vadná sonda zpětného okruhu Z3
7 14	Vadná sonda zpětného okruhu Z4
7 15	Vadná sonda zpětného okruhu Z5
7 16	Vadná sonda zpětného okruhu Z6
7 22	Příliš vysoká teplota zóny 2
7 23	Příliš vysoká teplota zóny 3
7 25	Příliš vysoká teplota zóny 5
7 26	Příliš vysoká teplota zóny 6
7 50	Nezadané schéma rozvodu vody
7 51	Chyba zón
7 52	
9 01	Chyba komunikace SBĚRNICE Energy Manager

tabulka chybových kódů

CHYBA	POPIS
9 02	Vadná sonda vstupu oddělovače
9 03	Vadná sonda zpětného okruhu oddělovače
9 04	Zablokování PdC typu 1
9 05	PdC - Chyba snímače výparníku
9 06	PdC - Chyba snímače plynu
9 07	PdC - Chyba snímače HST
9 08	PdC - Chyba snímače vnější teploty
9 09	PdC - Chyba snímače OMT
9 10	Žádná komunikace s HYDI
9 11	Vadný snímač tlaku PdC (CA)
9 12	Vadný snímač tlaku PdC (CC)
9 13	Vadný snímač výstupu PdC (CA)
9 14	Vadný snímač výstupu PdC (CC)
9 15	Vadný snímač kondenzátoru PdC
9 16	Chyba komunikace PdC HYDI-ODU
9 17	Vadný snímač zpětného okruhu PdC
9 18	Zablokování PdC typu 2
9 19	PdC čekající na obnovení činnosti
9 20	Chyba sond oddělovače (Man.+Ret.)
9 21	Chyba poměru nákladů na elektrickou energii/plyn
9 22	Zablokování PdC
9 23	Chyba tlaku okruhu topení
9 24	Chyba komunikace s VT
9 25	Nepřítomný kotel
9 30	Chyba Energy manager
9 31	Chyba Energy manager

Obnovení činnosti

V případě zablokování bude na displeji rozhraní systému zobrazen kód vztahující se k druhu zastavení a příčině, která jej způsobila. Za účelem obnovení běžné činnosti postupujte dle pokynů zobrazených na displeji nebo v případě, že chyba přetrvává, vám doporučujeme obrátit se na autorizované středisko servisní služby.

(*) Přetížení napájení SBĚRNICE

Může se stát, že se vyskytne chyba přetížení SBĚRNICE způsobena připojením tří nebo více zařízení přítomných v nainstalovaném systému. K zařízením, která mohou způsobit přetížení napájení SBĚRNICE, patří:

- Vícezónový modul
- Jednotka čerpadla solárního okruhu
- Modul pro okamžitou produkci TUV

Aby se zabránilo riziko přetížení napájení SBĚRNICE, je třeba přepnout mikrospínač 1 z elektronických karet, který se nachází na zařízeních připojených do systému (kromě kotle) do polohy VYP., v souladu s obrázkem.

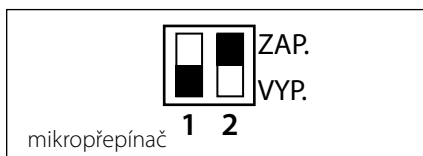

általános tudnivalók.....	119
biztonsági előírások.....	120
műszaki jellemzők	121
termékleírás	122
menüterkép.....	124
kijelzőbeállítás	126
kazán üzemmódja	128
környezeti hőmérséklet szabályozása	129
fűtési meleg víz beállítása	130
fűtés időzítésbeállítása.....	131
fűtés kézi üzemmódja	134
használati meleg víz beállítása.....	135
használati meleg víz időzítésbeállítása.....	136
különleges funkciók.....	137
napelemes és vízmelegítő (ha van)	138

szerviz

felszerelés	139
szerelei menüterkép	141
zóna beállítása	142
irányított menükonfiguráció	143
hőmérséklet-szabályozás.....	145
menütáblázat	147
hibakódtáblázat	173

Általános tudnivalók

A SENSYS rendszer interfésze segítségével a kívánt otthoni környezetből kommunikálhat a kazánnal. Ezáltal a kazánt a legmegfelelőbb helyre szerelheti fel, a vezérlését pedig távolról intézheti.

A SENSYS rendszer interfészen keresztül egyszerűen és hatékonyan végezheti a környezetek hőmérséklet-szabályozását, illetve a használati meleg víz vezérlését.

Ezenkívül a kazán meghibásodása esetén a készülék első segítségként kijelzi a hiba típusát, és javaslatot tesz a hiba elhárítására, vagy javasolni fogja, hogy forduljon a szakszervizhez.

E kézikönyv a termék fontos tartozéka.

Olvassa el figyelmesen a kézikönyv utasításait és figyelmeztetéseit, mivel ezek fontos információkat tartalmaznak a használat és a karbantartás biztonságosságáról.

A beépítést, a karbantartást, valamint bármilyen más beavatkozást a vonatkozó szabványok betartásával, és a gyártó útmutatásai szerint kizárólag az előírt követelményeknek megfelelő személyek végezhetik.

A készülék elromlása és/vagy hibás működése esetén kapcsolja ki a készüléket, és semmiképpen se próbálja saját maga megjavítani a készüléket, hanem bízza a javítást szakemberrel!

Az esetleges javításokhoz kizárólag eredeti cserealkatrészeket használjon, a szerelést pedig minden esetben bízza képzett szakemberrel! A fentiek mellőzése veszélyeztetheti a készülék biztonságosságát, és a gyártó felelősségvállalásának elvesztését vonja maga után.

A készülék külsején végzendő tisztítási műveletek előtt kapcsolja ki a készüléket.

biztonsági előírások

JELMAGYARÁZAT:

△ A figyelmeztetések figyelmen kívül hagyása személyi sérülést eredményezhet, amely akár halálos kimenetelű is lehet.

△ A figyelmeztetések figyelmen kívül hagyása komoly károkat eredményezhet a tárgyokban, növényekben és állatokban.

Ne végezzen olyan műveleteket, melyek a készüléknek a felszerelési helyéről való eltávolítását eredményezhetik!

△ A készülék károsodása.

A készüléken végzendő tisztítási műveleteket ne végezze székre, létrára, vagy más kevésbé stabil szerkezetre állva!

△△ Ellenkező esetben leeshet a magasból, illetve kétoldalas létra esetén a létra összecuszkodhat, ami személyi sérüléseket eredményezhet.

A készülék tisztításához ne használjon erős rovarirtó-, mosó- és tisztítószereket!

△ A műanyag és zománcozott alkatrészek károsodhatnak.

Ne használja a készüléket a normál háztartási használattól eltérő módon!

△ A túlterhelés hatására a készülék károsodhat.
A nem megfelelően kezelt alkatrészek károsodhatnak.

Ne engedje, hogy a készüléket hozzá nem értők, vagy gyerekek működtessék!

△ A nem megfelelő használat során a készülék károsodhat.

FIGYELEM!

A készüléket fizikailag, érzékelőképességében vagy szellemileg korlátozott személyek (beleértve a gyermekeket is), valamint a tapasztalattal, és a készülék használatára vonatkozó ismeretekkel nem rendelkező személyek csak olyan személyek felügyelete alatt használhatják, akik biztonságukat garantálni tudják.

Ügyelni, hogy gyerekek ne játsszanak a készülékkel.

**EZ A TERMÉK MEGFELEL
A 2002/96/EK
UNIÓS IRÁNYELVNEK**



A készüléken lévő áthúzott kuka jel arra utal, hogy a terméket a hasznos élettartama leteltével a háztartási szeméttől elkülönítve kell kezelni, külön elektromos és elektronikus készülékek számára fenntartott gyűjtőhelyre kell elszállíttatani, vagy új, azonos funkciójú készülék vásárlásakor vissza kell küldeni a viszonteladónak.

Az élettartama leteltével a készülék megfelelő gyűjtőhelyre való elszállításáért a felhasználó a felelős.

Az újrahasznosításra, a kezelésre és a környezetkímélő ártalmatlanításra szánt készülék elszállítását megelőző megfelelő szelektív hulladékgyűjtés segít megelőzni az esetleges negatív környezeti és egészségi hatásokat, és elősegíti a termék alkotó anyagok újrahasznosítását.

Az elérhető hulladékgyűjtő rendszerekkel kapcsolatos további információkért forduljon a helyi hulladékkezelő szolgálathoz vagy ahhoz a bolthoz, ahol a készüléket vásárolta.

műszaki jellemzők

Műszaki adatok	
Áramellátás	BridgeNet® BUSZ
Teljesítményfelvétel	max. < 0,5 W
Üzemi hőmérséklet	-10 ÷ 60 °C
Tárolási hőmérséklet	-20 ... 70 °C
A buszkábel hossza és keresztmetszete MEGJEGYZÉS: A KÖRNYEZETI ÉRZÉKELŐ ÉS A KAZÁN CSATLAKOZTATÁSOKOR A ZAVARÁS MIATTI PROBLÉMÁK ELKERÜLÉSE ÉRDEKÉBEN HASZNÁLJON LEÁRNYÉKOLT KÁBELT VAGY KÉTERŰ TELEFONKÁBELT.	max. 50 m - min. 0,5 mm ²
Puffermemória	2 h
Megfelelés LVD 2006/95/EC EMC 2004/108/EC	CE
Elektromágneses interferencia	EN 60730-1
Elektromágneses kisugárzás	EN 60730-1
szabványnak való megfelelés	EN 60730-1
Hőmérséklet-érzékelő	NTC 5 k 1%
Felbontási szint	0,1°C

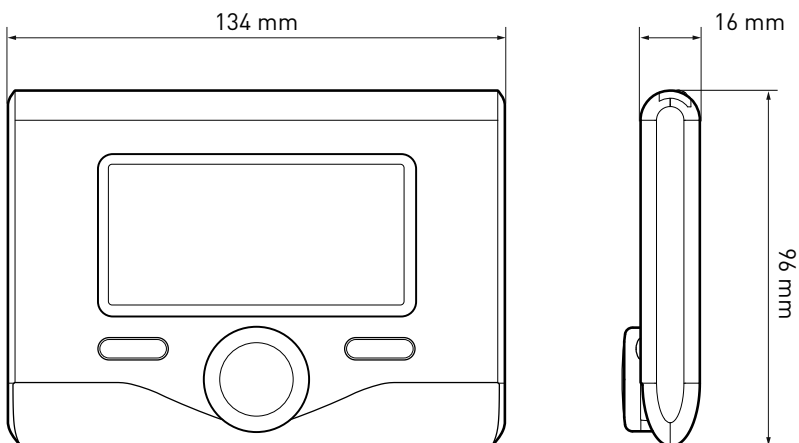

Gombok és kijelző:

1. vissza „” gomb
(előző megjelenítés)
2. tekerőgomb
3. **OK** gomb
(hagyja jóvá a műveletet
vagy lépjen be a főmenübe)
4. KIJELZŐ

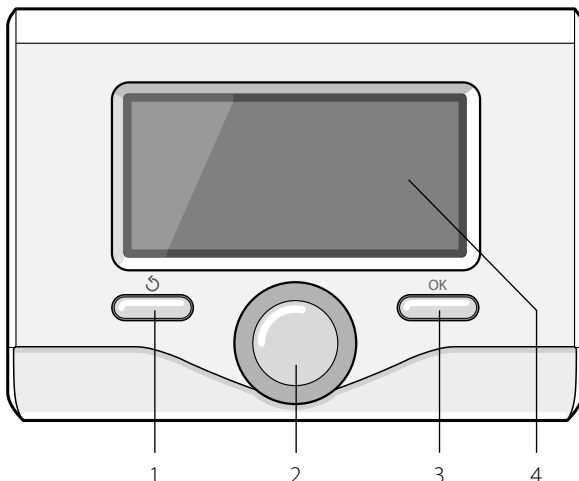
**Kijelzőszimbólumok:**

- () Nyári
- () Téli
- () KI – kazán kikapcsolva
- () Időzítésbeállítás
- () Kézi üzemmód
- () Lángjelenlétjelzés
- () Kívánt környezeti hőmérséklet
- () Magas környezeti hőmérséklet
- () Kívánt környezeti hőmérséklet késleltetése
- () Külső hőmérséklet
- () AUTO funkció bekapcsolva
- () VAKÁCIÓ funkció bekapcsolva
- () A fűtés be van kapcsolva
- () Használati meleg víz bekapcsolva
- () Hiba kijelzése
- (**KOMFORT**) Komfort funkció bekapcsolva

termékleírás

- (1,3 bar) Rendszernyomás
- (🔥) Lángjelenlét
- (🔌) Napelem bekapcsolva (ha van)
- (☰) Teljes menü:
- (📊) Fűtési beállítások
- (🔧) Melegvíz-beállítások
- (📊) Rendszerteljesítmény
- (⚙️) Képernyőopciók

A telepített napelemes rendszer megjelenített szimbólumai:

- (📱) Kazán
- (ON 📱) Kazán működik
- (📱) Padlófűtés
- (📱) Szimpla csőkígyó vízmelegítője
- (📱) Dupla csőkígyó vízmelegítője
- (📱) Elektromos napelem vízmelegítője
- (🔪) Napelemes gyűjtőtartály
- (🌀) Keringtető szivattyú
- (📱) Hőcserélő
- (📱) Váltószelep
- (📱 S1) Gyűjtőcsonk-érezkelő
- (📱 S2) Alsó vízmelegítő-érezkelő
- (📱 S3) Felső vízmelegítő-érezkelő
- (📱 S4) Padlófűtés termosztátja
- (📱) Vízmelegítő túlmelegedett
- (🔪) Gyűjtőtartály-túlmelegedés
- (🔪) Fagyálló funkció
- (📱) Antilegionella funkció
- (🔪) Visszahűtés funkció
- (📱) Digitális kijelző megjelenítése
- (📱) Analóg kijelző megjelenítése
- (🔧) Konfigurálható berendezés

Első beüzemelés

A SENSYS rendszerinterfésznek a kazánhoz való első csatlakoztatásakor a rendszer arra fogja kérni Önt, hogy válasszon ki egy alapbeállítást.

Elsőként ki kell választani a felhasználói interfész nyelvét.

A tekerőgomb elforgatásával válassza ki a kívánt nyelvet, majd a jóváhagyáshoz nyomja meg az OK gombot. Folytassa a dátum és óra beállításával. A kiválasztáshoz forgassa el a tekerőgombot, majd a választás jóváhagyásához nyomja meg az OK gombot, és az érték beállításához forgassa el a tekerőgombot.

A jóváhagyáshoz nyomja meg az OK gombot.

A beállítás mentéséhez nyomja meg az OK gombot.

A menü eléréséhez nyomja meg az OK gombot. A központi tekerőgombbal tekintse át a menülistát és válassza ki a paramétert, majd a jóváhagyáshoz nyomja meg az OK gombot.

FIGYELEM!

Néhány paraméter hozzáférési kóddal (biztonsági kód) van védve, mely védik a kazánbeállításokat az illetéktelen használat ellen.

felhasználói menüterkép

A berendezés rendelkezésre álló funkciói a fontosságuk és használati gyakoriságuk szerint három szintbe vannak sorolva.

- 1 Főképernyő
- 2 Alapbeállítások menü
- 3 Teljes menü

Főképernyő

Ebből a menüből megjeleníthető a rendszer üzemállapota, és a tekerőgomb egyszerű elforgatásával módosítható a kívánt környezeti hőmérséklet.

Alapbeállítások menü

Ebből a menüből elérhetők a főbb funkciók: a programozási vagy kézi üzemmódok közti választás (nyári/téli/ki)

Teljes menü

Ebből a menüből elérhető a rendszer összes főbb paramétere, és beállítható, illetve módosítható a fűtés időzítésbeállítása

FŐKÉPERNYŐ



ALAPBEÁLLÍTÁSOK MENÜ





TELJES MENÜ

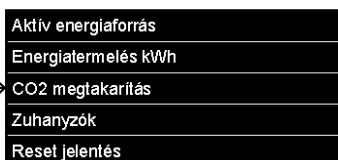
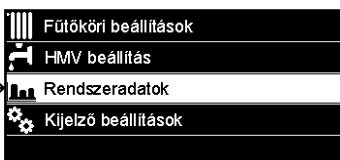
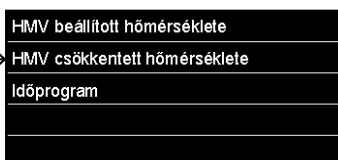
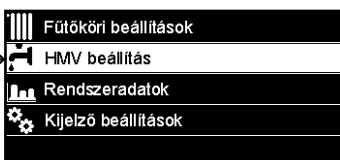
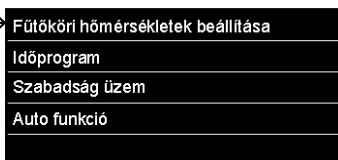

kijelző-beállítások

A távvezérlő főképernyője személyre szabható. A főképernyőn beállítható az óra, a dátum, a kazán üzemmódja, a beállított vagy a rendszerinterfésztről kapott hőmérsékletek, az időzítésbeállítás, az aktív energiaforrások (ha vannak), valamint a CO₂-kibocsátásmegtakarítás.

A fűtés beállításainak eléréséhez nyomja meg az OK gombot.

A tekerőgomb elforgatásával válassza ki a következőket:

- **Teljes menü**

Nyomja meg az OK gombot.

A tekerőgomb elforgatásával válassza ki a következőket:

- **Képernyőbeállítások**

Nyomja meg az OK gombot.

A „**Képernyőbeállítások**” menüben a következő paraméterek választhatók ki:

- **nyelv**

Nyomja meg az OK gombot.

A tekerőgomb elforgatásával válassza ki a kívánt nyelvet.

A kiválasztás jóváhagyásához nyomja meg az OK gombot, majd az előző megjelenítésre való visszatéréshez nyomja meg a vissza „**↶**” gombot.

A tekerőgomb elforgatásával válassza ki a következőket:

- **Dátum és óra**

Nyomja meg az OK gombot.

Válassza ki a napot a tekerőgombbal, nyomja meg az OK gombot. A nap pontos beállításához forgassa el a tekerőgombot, a jóváhagyáshoz és a hónap, majd az év kiválasztására való lépéshez – melyeket szintén az OK gombbal kell jóváhagyni – nyomja meg az OK gombot.

Válassza ki az órát a tekerőgombbal, nyomja meg az OK gombot.



Alapmegjelenítés



Dátum és órabeállítás

kijelző-beállítások

Az óra pontos beállításához forgassa el a tekerőgombot, a jóváhagyáshoz nyomja meg az OK gombot, és a perc kiválasztására és beállítására való lépéshez nyomja meg az OK gombot.

A jóváhagyáshoz nyomja meg az OK gombot.

Forgassa el a tekerőgombot, és válassza ki a téli időszámítás lehetőséget. Ezután nyomja meg az OK gombot, válassza ki az automatikus vagy kézi lehetőséget, majd nyomja meg az OK gombot:

A kiválasztás jóváhagyásához nyomja meg az OK gombot, majd az előző megjelenítésre való visszatéréshez nyomja meg a vissza „↶” gombot.

A tekerőgomb elforgatásával válassza ki a következőket:

- **Kezdőképernyő**

a kezdeti képernyő-beállításnál kiválaszthatók a megjelenítendő adatok.

Az „Egyéni” megjelenítés kiválasztása esetén minden kívánt információt kiválaszthat. Vagy választhat egyet a következő előkonfigurált képernyők közül is:

Alap

Aktív források

CO2-megtakarítás

Alapkazán

Teljes kazán

Napelem (ha van)

Zóna (ha van)

FWS (ha van)

A választás jóváhagyásához nyomja meg az OK gombot. Az előző megjelenítésre való visszatéréshez nyomja meg a vissza „↶” gombot.

A tekerőgomb elforgatásával válassza ki a következőket:

- **Készenléti fényerő**

a tekerőgombbal állítsa be a kijelző készenléti üzemmódban alkalmazandó fényerejét.

A jóváhagyáshoz nyomja meg az OK gombot.

A tekerőgomb elforgatásával válassza ki a következőket:

- **Időzített háttérvilágítás**

a tekerőgombbal állítsa be, hogy a kijelző háttérvilágítása a rendszerinterfész utolsó használatát követően eseménytelenül eltelt bizonyos időt követően mennyi ideig maradjon bekapcsolva.

A jóváhagyáshoz nyomja meg az OK gombot.

A tekerőgomb elforgatásával válassza ki a következőket:

- **Időzített kezdőképernyő**

a tekerőgombbal állítsa be a főképernyő megjelenítésének várakozási idejét.

A jóváhagyáshoz nyomja meg az OK gombot.

Az előző megjelenítésre való visszatéréshez nyomja meg a vissza „↶” gombot.

kazán üzem módja

A kazán üzem módjának a kiválasztásához nyomja meg az OK gombot.

A kijelző a következőt mutatja:

- **Beprogramozott / kézi**
- **Nyári/Téli/Ki**
- **Teljes menü**

A tekerőgomb elforgatásával válassza ki a következőket:

- **Nyári/Téli/Ki**

Nyomja meg az OK gombot.

A tekerőgomb elforgatásával válassza ki a következőket:

-  **NYÁRI**
használatimelegvíz-készítés fűtés nélkül.
-  **TÉLI**
használatimelegvíz-készítés és fűtés.
-  **KI**

a kazán ki van kapcsolva, a fagyálló funkció be van kapcsolva. Ha a fagyálló funkció be van kapcsolva, a kijelző a következő szimbólumot mutatja:

"❄️". Ez a funkció védelemként szolgál a csővezetékek fagyásának megakadályozására szolgál.

A jóváhagyáshoz nyomja meg az OK gombot.

Az előző megjelenítésre való visszatéréshez nyomja meg újból az OK gombot.

A tekerőgomb elforgatásával válassza ki a következőket:

- **Beprogramozott / kézi**

Nyomja meg az OK gombot.

A tekerőgomb elforgatásával válassza ki a következőket:

-  **BEPROGRAMOZVA**
a kazán a beállított időzítés szerint fog működni.
-  **KÉZI**
a kazán kézi üzemmódban fog működni.

A jóváhagyáshoz nyomja meg az OK gombot.

A fűtés időzítésbeállításához nyomja meg az OK gombot.



Téli üzemmód kiválasztása



Kézi üzemmód kiválasztása

környezeti hőmérséklet szabályozása

A jóváhagyáshoz nyomja meg az OK gombot.
A kijelző az előző kijelzésre tér vissza.
Az előző megjelenítésre való visszatéréshez nyomja meg újból az OK gombot.
Az időzítésbeállítás lehetővé teszi a kazán számára, hogy a környezetet az egyéni igények szerint melegítse.

Környezeti hőmérséklet szabályozása időzítésbeállítás üzemmódban

Az időzítésbeállítás idején a beállított környezeti hőmérsékletet ideiglenesen meg lehet változtatni.

A tekerőgomb elforgatásával állítsa be a kívánt környezeti hőmérsékletet. Nyomja meg az OK gombot.

A kijelző a beállított hőmérsékletet és a módosítás kívánt megtartásáig hátralévő órák számát mutatja.

A tekerőgomb elforgatásával állítsa be a módosított befejezési időt, majd a jóváhagyáshoz nyomja meg az OK gombot.

A kijelzőn megjelenik a „” szimbólum és a módosítandó időszakra vonatkozó kívánt hőmérsékletérték.

A szabályozásból a módosítások elmentése nélkül való kilépéshez nyomja meg a vissza „” gombot.

A SENSIS rendszerinterfész a hőmérsékletet a beállított idő leteltéig a megadott értéken tartja, azután pedig visszaállítja az előre beállított környezeti hőmérsékletre.



A környezeti hőmérséklet módosítása



Környezeti hőmérséklet szabályozása időzítésbeállítás üzemmódban

fűtési meleg víz beállítása

A fűtés beállításainak eléréséhez nyomja meg az OK gombot.

A tekerőgomb elforgatásával válassza ki a következőket:

- **Teljes menü**

Nyomja meg az OK gombot.

A tekerőgomb elforgatásával válassza ki a következőket:

- **Fűtési beállítás**

Nyomja meg az OK gombot.

Az előremenő víz hőmérsékletének beállításához a tekerőgomb elforgatásával válassza ki a következőket:

- **Beállított fűtési hőmérséklet**

Nyomja meg az OK gombot.

A kijelző a következőt mutatja:

- 1. zóna beállítási hőmérséklete
- 2. zóna beállítási hőmérséklete
- 3. zóna beállítási hőmérséklete

A tekerőgomb elforgatásával válassza ki a következőket:

- **1. zóna beállítási hőmérséklete**

Nyomja meg az OK gombot.

Forgassa el a tekerőgombot, és állítsa be a kiválasztott zóna előremenő hőmérsékletét.

A jóváhagyáshoz nyomja meg az OK gombot.

A többi zóna (ha van) előremenő hőmérsékletének beállításához ismételje meg a fent leírt műveletet.

Nyomja meg kétszer a vissza „” gombot.

A használati meleg víz beállításainak eléréséhez nyomja meg az OK gombot.

A tekerőgomb elforgatásával válassza ki a következőket:

- **Teljes menü**

Nyomja meg az OK gombot.

A tekerőgomb elforgatásával válassza ki a következőket:

- **Melegvíz-beállítás**

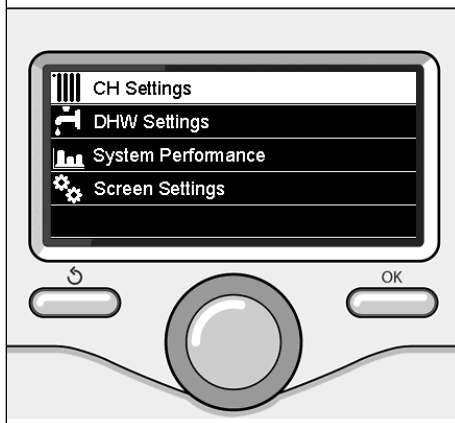

Fűtési beállítások kiválasztása



Fűtési meleg víz hőmérsékletének módosítása

fűtés időzítésbeállítása

A tekerőgomb elforgatásával válassza ki a következőket: **Teljes menü**
Nyomja meg az OK gombot.

A tekerőgomb elforgatásával válassza ki a következőket:

- **Fűtési beállítások**

Nyomja meg az OK gombot.

A kijelző a következőt mutatja:

- **Beállított fűtési hőmérséklet**
- **Időzítésbeállít.**
- **Vakáció funkció**
- **Auto funkció**

A tekerőgomb elforgatásával válassza ki a következőket:

- **Időzítésbeállít.**

Nyomja meg az OK gombot.

A kijelző a következőt mutatja:

- **Szabad programozás**
- **Írányított programozás**
- **Előre beállított programok**
- **Programozás/kézi**

A tekerőgomb elforgatásával válassza ki a következőket:

- **SZABAD PROGRAMOZÁS**

Nyomja meg az OK gombot.

A kijelző a következőt mutatja:

- Összes zóna
- 1. zóna
- 2. zóna
- 3. zóna

A tekerőgomb elforgatásával válassza ki azt a zónát, melyben az időzítésbeállítást végre kívánja hajtani:

Nyomja meg az OK gombot.

A tekerőgomb elforgatásával válassza ki a következőket:

- **Komforthőm. beállítás**

Nyomja meg az OK gombot.

A komfort-hőmérsékletű időszakra vonatkozó környezeti hőmérséklet értékének a módosításához forgassa el a tekerőgombot (a

kijelző a hőmérséklet értékét villogva mutatja).
A jóváhagyáshoz nyomja meg az OK gombot.

A tekerőgomb elforgatásával válassza ki a következőket:

- **Csökkentett hőm. beállítása**

Nyomja meg az OK gombot.

A csökkentett hőmérsékletű időszakra vonatkozó környezeti hőmérséklet értékének a módosításához forgassa el a tekerőgombot (a kijelző a hőmérséklet értékét villogva mutatja).
A jóváhagyáshoz nyomja meg az OK gombot.

A tekerőgomb elforgatásával válassza ki a következőket:

- **Programozási beállítás**

Nyomja meg az OK gombot.

Forgassa el a tekerőgombot, és válassza ki azt vagy azokat a napokat, amelyeket be kíván programozni.

Minden napválasztás esetén a jóváhagyáshoz nyomja meg az OK gombot.

A kijelzőn keretbeveve megjelennek a programozáshoz kiválasztott napok.

A tekerőgomb elforgatásával válassza ki a mentés opciót. Nyomja meg az OK gombot, majd a tekerőgomb elforgatásával állítsa be a villogó értékhez tartozó fűtés időszakának kezdetét. A jóváhagyáshoz nyomja meg az OK gombot.

Nyomja meg az OK gombot, majd a tekerőgomb elforgatásával állítsa be a komfortidőszak végét.

Új időszakok hozzáadásához a tekerőgomb elforgatásával válassza ki a „Periódus hozzáadása” opciót, és nyomja meg az OK gombot.

A hozzáadott komfort időszakát meghatározó kezdet és vég beállításához ismétlje meg a fent leírt műveletet.

A programozás végeztével a tekerőgomb elforgatásával válassza ki a „Mentés” opciót.

A jóváhagyáshoz nyomja meg az OK gombot.

A tekerőgomb elforgatásával válassza ki a

fűtés időzítésbeállítása

következőket:

- **Hátralévő napok száma**
az előzőleg meghatározott műveleteknek a még nem beprogramozott napokon való megismétlésére szolgál

A tekerógomb elforgatásával válassza ki a következőket:

- **Módosítás**
az előzőleg beállított esetleges időszak módosítására szolgál

A tekerógomb elforgatásával válassza ki a következőket:

- **Kilépés**
az időzítésbeállításból való kilépésre szolgál.

A jóváhagyáshoz nyomja meg az OK gombot.

A kijelző az előző kijelzésre tér vissza. A főképernyőre való visszatéréshez nyomja meg a vissza „↶” gombot.

Az időzítésbeállítás műveletének megkönnyítése érdekében a konfigurálást a következők segítségével végezheti el:

- **Irányított programozás**
- **Előre beállított programok.**

A tekerógomb elforgatásával válassza ki a következőket:

- IRÁNYÍTOTT PROGRAMOZÁS

Nyomja meg az OK gombot.

A tekerógomb elforgatásával válassza ki azt a zónát, melyben az időzítésbeállítást végre kívánja hajtani.

Nyomja meg az OK gombot.

A tekerógomb elforgatásával válassza ki a következőket:

- **Programozási beállítás**

Nyomja meg az OK gombot.

Most kövesse lépésről lépésre a kijelzőn egymás után megjelenő utasításokat.



Napok kiválasztása
fűtés időzítésbeállítása

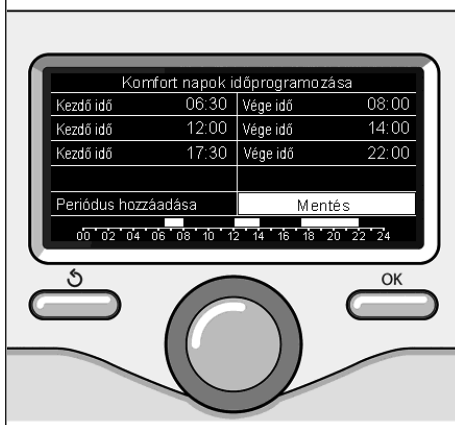

Komfortidőszakok beállítása
fűtés időzítésbeállítása

fűtés időzítésbeállítása

- ELŐRE BEÁLLÍTOTT PROGRAMOK

Nyomja meg az OK gombot.

A tekerőgomb elforgatásával válassza ki azt a zónát, melyben az időzítésbeállítást végre kívánja hajtani.

Nyomja meg az OK gombot.

A tekerőgomb elforgatásával válassza ki a következőket:

- Programozási beállítás

Nyomja meg az OK gombot.

A tekerőgomb elforgatásával válasszon a következők közül:

- „Család” program
- „Nincs reggeli” program
- „Délidő” program
- Mindig aktív

A jóváhagyáshoz nyomja meg az OK gombot.

A fűtési program kezdetének és végének nap- és óra-beállításához forgassa el a tekerőgombot.

A tekerőgomb elforgatásával válassza ki a mentés opciót, és nyomja meg az OK gombot.

Az előző megjelenítésre való visszatéréshez nyomja meg a vissza, „↶” gombot.

- PROGRAMOZOTT/KÉZI

(ez az üzemmód lehetővé teszi a zónák fűtésének programozott vagy kézi kezelését)

Nyomja meg az OK gombot.

A tekerőgomb elforgatásával válassza ki azt a zónát, melyben a beállítást végrehajtja. Válasszon időzítésbeállítási vagy kézi üzemmódok között.

Nyomja meg az OK gombot.

Az előző megjelenítésre való visszatéréshez nyomja meg a vissza, „↶” gombot.

A környezeti hőmérséklet beállításához egyszerűen forgassa el a tekerőgombot.

A kazán üzemmódjától (programozott/kézi) függően lásd: „Kazán üzemmódja” c. fejezet.

Környezeti hőmérséklet szabályozása kézi üzemmódban

A tekerőgomb elforgatásával állítsa be a kívánt környezeti hőmérsékletet. A kijelző a beállított értéket mutatja.

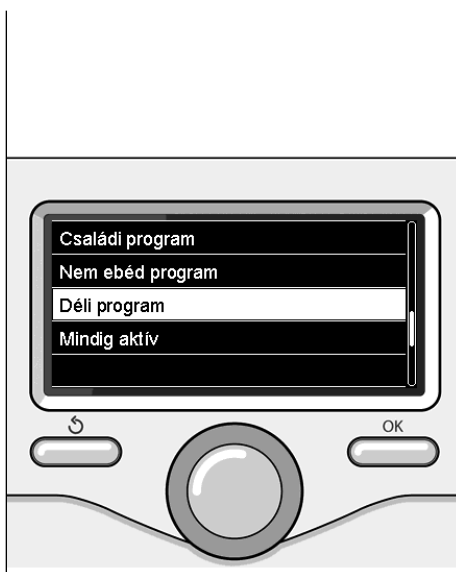

„Délidő” program kiválasztása



A 2. zóna üzemmódjának kiválasztása

fűtés kézi üzemmódja

A kézi üzemmód kikapcsolja a fűtés időzítésbeállítását.

A kézi üzemmód segítségével folyamatosan üzemeltetheti a fűtést.

A kazán működésének kézi üzemmódban való kiválasztásához a menü elérése érdekében nyomja meg az OK gombot.

A tekerőgomb elforgatásával válassza ki a következőket:

- **Beprogramozott / kézi**

Nyomja meg az OK gombot.

A tekerőgomb elforgatásával válassza ki a következőket:

- **Kézi**

A tekerőgomb elforgatásával válassza ki a kézi üzemmódot, majd nyomja meg az OK gombot.

A beállítások elmentéséhez nyomja meg újból az OK gombot. A kijelző az előző kijelzésre tér vissza.

A főképernyőre való visszatéréshez nyomogassa a vissza gombot.



Kézi üzemmód kiválasztása

használati meleg víz beállítása

Nyomja meg az OK gombot.

A tekerőgomb elforgatásával válassza ki a következőket:

- **Beállított melegvíz-hőmérséklet**

Nyomja meg kétszer az OK gombot.

Forgassa el a tekerőgombot, és állítsa be a használati meleg víz kívánt hőmérsékletét.

A jóváhagyáshoz nyomja meg az OK gombot.

Az előző megjelenítésre való visszatéréshez nyomja meg a vissza „↶” gombot.

A **komfort** funkció használatával lecsökkentheti a használati meleg víz elvételekor tapasztalható várakozási időt.

A tekerőgomb elforgatásával válassza ki a következőket:

- **Komfort**

Nyomja meg az OK gombot.

A tekerőgomb elforgatásával válassza ki a következőket:

- **Nem engedélyezett**

- **Időzített**

(ezzel a funkcióval a kazán inaktív állapota alatt is melegen tarthatja a másodlagos hőcserélőt, ezáltal növelheti a komfortérzetet)

- **Mindig aktív**

A használati meleg víz időzítésbeállításához nyomja meg az OK gombot.

A tekerőgomb elforgatásával válassza ki a következőket:

- **Teljes menü**

Nyomja meg az OK gombot.

A tekerőgomb elforgatásával válassza ki a következőket:



Melegvíz-beállítás kiválasztása



Időzített komfort üzemmód kiválasztása

használati meleg víz időzítésbeállítása

- Melegvíz-beállítás

Nyomja meg az OK gombot.

A tekerógomb elforgatásával válassza ki a következőket.

- Időzítésbeállít.

Nyomja meg az OK gombot.

Forgassa el a tekerógombot a következőkhöz:

- Szabad programozás
- Előre beállított programok

Forgassa el a tekerógombot a következőkhöz:

- Szabad programozás

Nyomja meg az OK gombot.

A tekerógomb elforgatásával válassza ki a következőket:

- Melegvíz-program
- Kiegészítő időzítés (Az azonnali melegvíz-készítés, a HMV-keringtetőszivattyú és az elektromos napelemek modulja)

Mindkét esetben forgassa el a tekerógombot, és állítsa be a komfort- és csökkentett hőmérsékletet, majd a jóváhagyáshoz nyomja meg az OK gombot.

Forgassa el a tekerógombot a következőkhöz:

- Programozási beállítás

Nyomja meg az OK gombot. A programozáshoz kövesse a „fűtés időzítésbeállítása” fejezetben leírt eljárást.

Forgassa el a tekerógombot a következőkhöz:

- Előre beállított programok

Nyomja meg az OK gombot.

A tekerógomb elforgatásával válassza ki a következőket:

- Meleg víz beprogramozása
- Kiegészítő időzítés (Az azonnali melegvíz-készítés, a HMV-keringtetőszivattyú és az elektromos napelemek modulja)

Mindkét esetben forgassa el a tekerógombot, és állítsa be a komfort- és csökkentett hőmérsékletet, majd a jóváhagyáshoz nyomja meg az OK gombot.

Forgassa el a tekerógombot a következőkhöz:

- Programozási beállítás

Nyomja meg az OK gombot. A programozáshoz kövesse a „fűtés időzítésbeállítása” fejezetben leírt eljárást. Az előbeállított programok a következők:

- „Család” program
- „Nincs reggeli” program
- „Délidő” program
- Mindig aktív.

Az előző megjelenítésre való visszatéréshez nyomja meg a vissza, „” gombot.

különleges funkciók

A különleges funkciók beprogramozásához nyomja meg az OK gombot.

A tekerőgomb elforgatásával válassza ki a következőket:

- **Teljes menü**

Nyomja meg az OK gombot.

A tekerőgomb elforgatásával válassza ki a következőket:

- **Fűtési beállítások**

Nyomja meg az OK gombot.

A tekerőgomb elforgatásával válassza ki a következőket:

- **Vakáció funkció**

- **Auto funkció**

A választás jóváhagyásához nyomja meg az OK gombot.

A vakáció funkció a vakáció idejére kikapcsolja a fűtést.

- **VAKÁCIÓ FUNKCIÓ**

Nyomja meg az OK gombot.

A tekerőgomb elforgatásával válassza ki a következőket:

- **BE** (bekapcsolja a funkciót)

- **KI** (kikapcsolja a funkciót)

Nyomja meg az OK gombot.

A BE opció kiválasztása esetén a vakációból való visszatérés idejének beállításához forgassa el a tekerőgombot.

Ez lehetővé teszi a rendszerinterfész számára, hogy az előre beállított időpontban a rendszer a korábban beállított üzemmódra kapcsoljon vissza.

A beállítások mentéséhez nyomja meg az OK gombot, mire a kijelző visszatér az előző megjelenítésre.

Ha a vakáció funkció be van kapcsolva, az aktív források képernyőjén megjelenik a „

” ikon.

Az AUTO funkció automatikusan beállítja a kazán működési tartományát a beszerelés típusa és a környezeti körülmények alapján.

Egy épület hőmérséklet-szabályozásának célja, hogy a belső hőmérsékletet változó külső hőmérséklet mellett is állandó szinten tartsa.

- **AUTO FUNKCIÓ**

Nyomja meg az OK gombot.

A tekerőgomb elforgatásával válassza ki a következőket:

- **BE** (bekapcsolja a funkciót)

- **KI** (kikapcsolja a funkciót)

A beállítások mentéséhez nyomja meg az OK gombot, mire a kijelző visszatér az előző megjelenítésre.

Ha a fűtési meleg víz hőmérséklete nem felel meg a kívánt értéknek, az a fűtési beállítási hőmérséklet paraméterén keresztül növelhető vagy csökkenthető.

A kijelzőn megjelenik a korrekciós léc.

A főképernyőre való visszatéréshez nyomja meg a vissza „” gombot.

Ha az auto funkció be van kapcsolva, az aktív források képernyőjén megjelenik a „

” ikon.

Napelemes vízmelegítő és vízmelegítő (ha van)

Napelemes rendszer rendelkezésre állása esetén lehetőség van a beszerelt rendszer energiahozamának megjelenítésére.

A tekerőgomb elforgatásával válassza ki a következőket:

- **Teljes menü**

Nyomja meg az OK gombot.

A tekerőgomb elforgatásával válassza ki a következőket:

- **Rendszerteljesítmény**

Nyomja meg az OK gombot.

A tekerőgomb elforgatásával válassza ki a következőket:

- **Aktív források**
- **Készítés (kW/h)**
- **CO₂-megtakarítás**
- **Elérhető zuhanyok**
- **Újraindítás-jelentés**

A választás jóváhagyásához nyomja meg az OK gombot.

- **Aktív források**

A napelemes panel által 24 óra, 1 hét vagy 1 év alatt termelt energia mennyiségét mutatja.

- **Készítés (kW/h)**

A napelemes panel által 24 óra, 1 hét vagy 1 év alatt termelt energia mennyiségét mutatja.

- **CO₂-megtakarítás**

A CO₂-megtakarítás kg-os értékét mutatja autóval megtett távolságra vetítve

- **Elérhető zuhanyok**

A tartályban lévő meleg víz százalékos értékét és a használható zuhany mennyiségét mutatja.

- **Újraindítás-jelentés**

Az összes jelentés nullázása.

A főképernyőn a beszerelt napelemes rendszer vázlatrajzát is meg lehet jeleníteni.



Aktív források képernyője

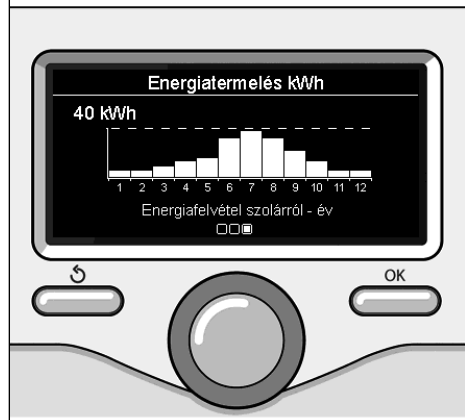

Készítési képernyő (kW/h)

felszerelés

Elhelyezés

A készülék megemeli a környezeti hőmérsékletet, ezért a felszerelés helyének kiválasztásakor néhány dolgot be kell tartani. A hőforrásoktól (radiátorok, napsugárzás, radiátorok, kandallók stb.) és huzatos, illetve környezetre nyitott helyektől – melyek befolyásolhatják a gyújtást – távol helyezze el.

A padlótól nagyjából 1,50 m távolságban szerelje be.



Figyelem!

A felszerelést szakembernek kell elvégeznie.

A felszerelés előtt áramtalanítsa a kazánt.

Fali felszerelés

A Sensys rendszerinterfész fali rögzítését a buszhálózatához való csatlakoztatás előtt el kell végezni.

- a kábeleknak a rendszerinterfészhez való csatlakoztatásához tekerje el és emelje fel a csatlakozó nyelvét (1. ábra),
- csatlakoztassa az érpárt a csatlakozóhoz (a következő oldalon leírtak szerint), és zárja vissza a védőnyelvet (2. ábra),
- nyissa ki a rögzítéshez szükséges furatokat
- rögzítse a készülék alját a fali dobozhoz az egységcsomagban mellékelt csavarokkal (3. ábra),
- finoman lefelé nyomva illessze fel a rendszerinterfészt a hátlapra (4. ábra).

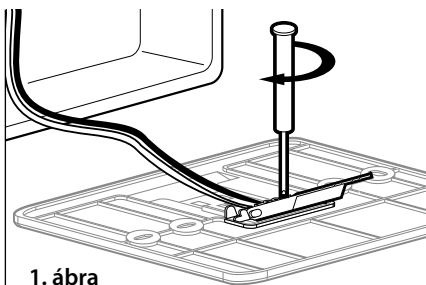

1. ábra

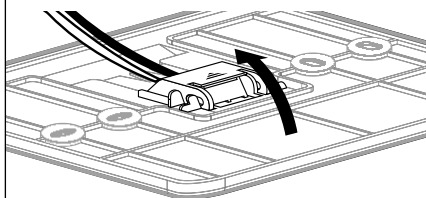

2. ábra

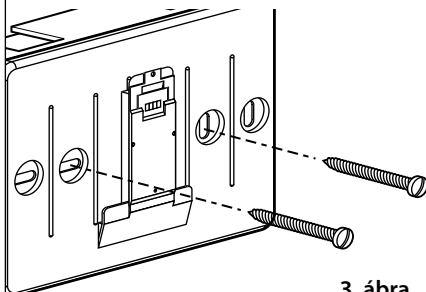

3. ábra

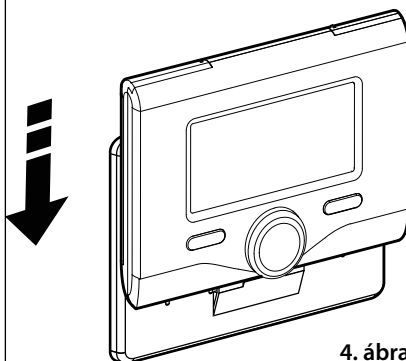

4. ábra

Csatlakoztatás a kazánhoz

Az adatok küldése, fogadása és dekódolása a BridgeNet® buszprotokollon keresztül történik, mely kommunikációt hoz létre a kazán és a rendszerinterfész között.

- csatlakoztasson egy érpárt a kazán alaplapján található buszinterfész csatlakozójába
- csatlakoztassa a buszcsatlakozó érpárját a rendszerinterfész kapocslécébe.

MEGJEGYZÉS: A környezeti érzékelő és a kazán csatlakoztatásakor a zavarás miatti problémák elkerülése érdekében használjon leárrnyékolt kábelt vagy kéterű telefonkábel.

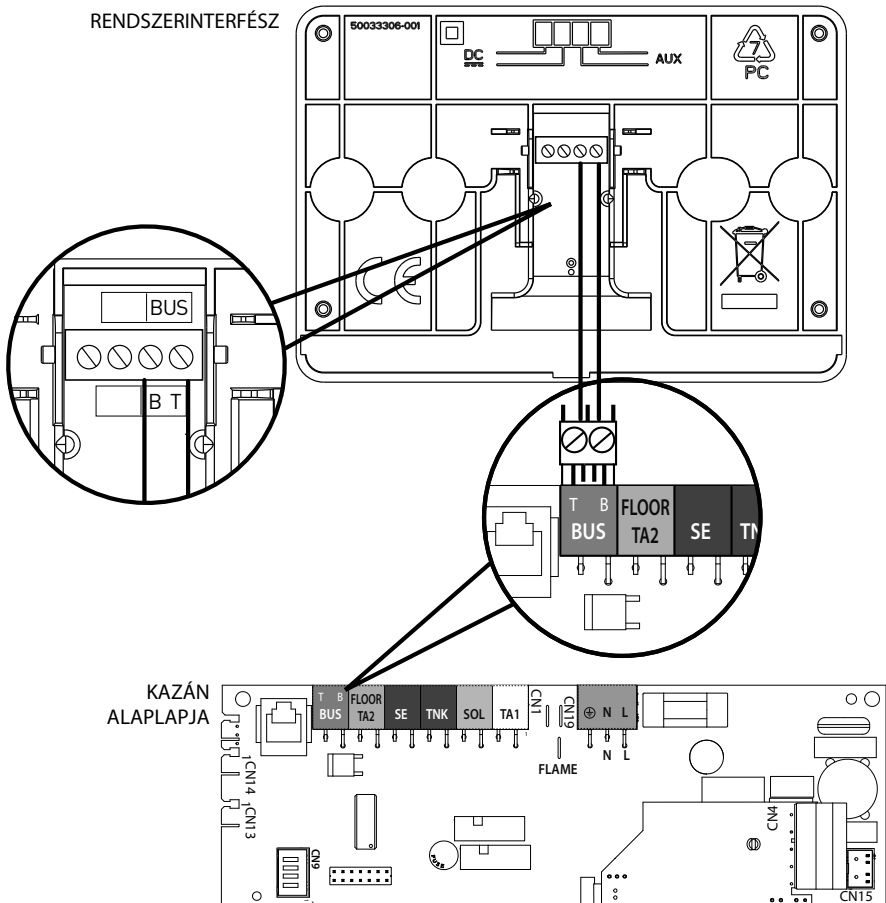

szerezői menüterkép

Nyelv, dátum és óra (Kövesse a kijelzői utasításokat, és minden egyes elmentendő bevitelnél nyomja meg az OK gombot)

BridgeNet buszhálózat beállítása (a csatlakoztatott berendezések alapján változó lista)

- Távvezérlés (helyi)
- Napelemes vezérlés
- Kazán

Teljes menü (a következő oldalakon az összes használható menü/paraméter fel van sorolva)

Irányított konfigurálás (a csatlakoztatott berendezések alapján változó lista)

- Napelemes vezérlés** (kövesse a napelem dokumentációjában leírtakat)

Kazán

Paraméterek

Gázparaméterek: 220 - 230 - 231 - 232 - 233 - 234 - 270
 Szabályozási paraméterek: 220 - 231 - 223 - 245 - 246
 Megjelenítések: 820 - 821 - 822 - 823 - 824 - 825 - 826 - 827 - 828 - 830 - 831 - 832 - 833 - 840 - 835
 Zóna: 402 - 502 - 602 - 420 - 520 - 620 - 434 - 534 - 634 - 830

Irányított eljárások

készülék feltöltése
 Rendszer kilevegőztetése
 Füstgáz mérés

Teszt funkció

Keringtető szivattyú tesztelése
 Háromutas szelep tesztelése
 Ventilátor tesztelése

Felügyelet opció

Karbantartási figyelmeztetés engedélyezése
 Karbantartási figyelmeztetés törlése
 Hónapok száma a karbantartásig

Karbantartás (a csatlakoztatott berendezések alapján változó lista)

Napelemes vezérlés (kövesse a napelem dokumentációjában leírtakat)

Kazán

Paraméterek

Gázparaméterek: 220 - 230 - 231 - 232 - 233 - 234 - 270
 Megjelenítések: 820 - 821 - 822 - 823 - 824 - 825 - 826 - 827 - 828 - 830 - 831 - 832 - 833 - 840 - 835
 Kazánalaplap kicserélése: 220 - 226 - 228 - 229 - 230 - 231 - 232 - 233 - 234 - 247 - 250 - 253

Hibák A kijelző az utolsó 10 hibát jeleníti meg kódszámmal, leírással és adattal.

A hibák áttekintéséhez forgassa el a tekerőgombot



Figyelem!

A rendszerinterfész biztonságának és helyes működésének garانتálása érdekében az üzembe helyezést a törvényelőírásoknak megfelelő, képzett szakembernek kell elvégezni.

Bekapcsolási műveletek

- Finoman lefelé nyomva helyezze be a rendszerinterfészt a bővítőhelybe – egy rövid inicializációs folyamatot követően a rendszerinterfész csatlakoztatva van;
- A kijelző a „Nyelvválasztás” képernyőt mutatja. A tekerőgomb elforgatásával válassza ki a kívánt nyelvet. A jóváhagyáshoz nyomja meg az OK gombot.
- A kijelzőn megjelenik a dátum és az idő. Válassza ki a napot a tekerőgombbal, nyomja meg az OK gombot. A nap pontos beállításához forgassa el a tekerőgombot, a jóváhagyáshoz és a hónap, majd az év kiválasztására való lépéshez – melyeket szintén az OK gombbal kell jóváhagyni – nyomja meg az OK gombot. Válassza ki az órát a tekerőgombbal, nyomja meg az OK gombot. Az óra pontos beállításához forgassa el a tekerőgombot, a jóváhagyáshoz nyomja meg az OK gombot, és a perc kiválasztására és beállítására való lépéshez nyomja meg az OK gombot. A jóváhagyáshoz nyomja meg az OK gombot. Forgassa el a tekerőgombot, és válassza ki a téli időszámítás lehetőségét. Ezután nyomja meg az OK gombot, válassza ki az automatikus vagy kézi lehetőséget, majd nyomja meg az OK gombot. A kijelzőn megjelenik az alapképernyő.

- Nyomja meg egyidejűleg a vissza „” és az „OK” gombot addig, amíg a kijelzőn a „Kódbevitel” képernyő meg nem jelenik.
- A szervízkód (234) megadásához forgassa el a tekerőgombot, nyomja meg az OK gombot, mire a kijelzőn megjelenik a **SZERVÍZ**:
- **Nyelv, dátum és óra**
- **BridgeNet® buszhálózat beállítása**
- **Teljes menü**
- **Irányított konfiguráció**
- **Karbantartás**
- **Hibák**

A tekerőgomb elforgatásával válassza ki a következőket:

- **BridgeNet BUSZHÁLÓZAT BEÁLLÍTÁSA**

A kijelzőn megjelenik a rendszerhez csatlakoztatott berendezések listája:

- **Távvezérlés (helyi)**
- **Napelemes vezérlés**
- **Kazán**
- ...

A konfigurálható berendezéseket a „” szimbólum jelöli.

Annak a megfelelő zónának a beállításához, melyhez a rendszerinterfész társítva van, forgassa el a tekerőgombot, és válassza ki a következőt:

- **Távvezérlés (helyi)**

Az előző megjelenítésre való visszatéréshez nyomja meg a vissza „” gombot.

A tekerőgomb elforgatásával válassza ki a következőket:

- **TELJES MENÜ**

Nyomja meg az OK gombot.

A tekerőgomb elforgatásával fussa át a kiválasztható menüket:

- 0 Hálózat
- 1 Óra-dátum-nyelv
- 2 kazán tulajdonságai
- 3 Napelemes
- 4 1. zóna jellemzői
- 5 2. zóna jellemzői

szerviz

- 6 3. zóna jellemzői
- 7 Teszt és hasznosság
- 8 Felügyeleti jellemzők
- 9 Hibrid paraméterek
- 10 Egyéb perifériák
- 11 Szabad (perifériák, 2. réteg)
- 12 Szabad (perifériák, 2. réteg)
- 13 Szabad (perifériák, 2. réteg)
- 14 4. zóna
- 15 5. zóna
- 16 6. zóna

Válassza ki a kívánt menüt, majd nyomja meg az OK gombot.

Az érték beállításához vagy megjelenítéséhez forgassa el a tekerőgombot. A jóváhagyáshoz nyomja meg az OK gombot.

Az előző megjelenítésre való visszatéréshez nyomja meg a vissza „” gombot.

A paraméterek beállítási műveleteinek megkönnyítése érdekében a konfigurálást a teljes menü helyett az „Irányított konfiguráció” gyorselérési menü segítségével is elvégezheti:

A tekerőgomb elforgatásával válassza ki a következőket:

- IRÁNYÍTOTT KONFIGURÁCIÓ

Nyomja meg az OK gombot.

A tekerőgomb elforgatásával válasszon ki egyet a megjelenített berendezések közül.

- **Napelemes vezérlés (ha van)**
(kövesse a napelem dokumentációjában leírtakat)
- **Kazán**

A tekerőgomb elforgatásával válassza ki a következőket:

- **Kazán**

Nyomja meg az OK gombot.

A tekerőgomb elforgatásával válassza ki a következőket:

- **Paraméterek**
- **Irányított eljárások**

- **Teszt funkció**
- **Felügyelet opciók**

A tekerőgomb elforgatásával válassza ki a következőket:

- **Paraméterek**

(ez lehetővé teszi az alapvető paraméterek beállítását a kazán megfelelő működése érdekében) Nyomja meg az OK gombot.

A tekerőgomb elforgatásával fussa át a beállítandó paramétereket:

- **Gázparaméterek**
- **Szabályozási paraméterek**
- **Megjelenítések**
- **Zóna**

A jóváhagyáshoz nyomja meg az OK gombot.

Az előző megjelenítésre való visszatéréshez nyomja meg a vissza „” gombot.

A tekerőgomb elforgatásával válassza ki a következőket:

- **Irányított eljárások**

(Az irányított eljárások kézzelfogható segítséget jelentenek a kazán paraméterezésében. A tekerőgomb elforgatásával válassza ki a megfelelő konfiguráció lépésenkénti beállításához szükséges eljárást)

Nyomja meg az OK gombot.

A tekerőgomb elforgatásával fussa át a beállítandó paramétereket:

- **Rendszerfeltöltés**
- **Rendszer kilevegőztetése**
- **Füstgázmérés**

A jóváhagyáshoz nyomja meg az OK gombot.

Az előző megjelenítésre való visszatéréshez nyomja meg kétszer a vissza „” gombot

A tekerőgomb elforgatásával válassza ki a következőket:

- **Teszt funkció**

(Ebben az üzemmódban ellenőrizni lehet a kazán részegységeinek megfelelő működését)

Nyomja meg az OK gombot.

A tekerógomb elforgatásával válassza ki a végrehajtandó tesztet:

- **Keringtető szivattyú tesztelése**
- **Háromutas szelep tesztelése**
- **Ventilátor tesztelése**

A jóváhagyáshoz nyomja meg az OK gombot.

Az előző megjelenítésre való visszatéréshez nyomja meg kétszer a vissza „” gombot.

A tekerógomb elforgatásával válassza ki a következőket:

- **Felügyelet opciók**

(Ez az üzemmód lehetővé teszi a felügyelet adatainak és a karbantartási figyelmeztetések elmentését)

Nyomja meg az OK gombot.

A tekerógomb elforgatásával fussa át a beállítandó paramétereket:

- **A szervizközpont adatai**
- **Karbantartási figyelmeztetések engedélyezése**
- **Karbantartási figyelmeztetések törlése**
- **Hónapok száma a karbantartásig**

A jóváhagyáshoz nyomja meg az OK gombot.

Az előző megjelenítésre való visszatéréshez nyomja meg kétszer a vissza „” gombot.

A tekerógomb elforgatásával válassza ki a következőket:

- **KARBANTARTÁS**

(A kazán megfelelő működése érdekében szükség esetén ellenőrizze vagy állítsa be az alapvető paramétereket)

Nyomja meg az OK gombot.

A tekerógomb elforgatásával válassza ki a következőket:

- **Napelemes vezérlés (ha van)**
(kövesse a napelem dokumentációjában leírtakat)
- **Kazán**

A tekerógomb elforgatásával válassza ki a következőket:

- **Kazán**

Nyomja meg az OK gombot.

A tekerógomb elforgatásával válassza ki a következőket:

- **Paraméterek**

Nyomja meg az OK gombot.

A tekerógomb elforgatásával fussa át a paramétereket:

- **Gázparaméterek**
- **Megjelenítések**
- **Kazánalappalpicserélése**

A jóváhagyáshoz nyomja meg az OK gombot.

Az előző megjelenítésre való visszatéréshez nyomja meg kétszer a vissza „” gombot.

A tekerógomb elforgatásával válassza ki a következőket:

- **HIBÁK**

Nyomja meg az OK gombot.

A tekerógomb elforgatásával válassza ki a következőket:

- **Napelemes vezérlés (ha van)**
(kövesse a napelem dokumentációjában leírtakat)
- **Multizónás vezérlés (ha van)**
- **Kazán**

Nyomja meg az OK gombot.

A tekerógomb elforgatásával válassza ki a következőket:

- **Kazán**

Nyomja meg az OK gombot.

Az utolsó 10 rögzített hiba kijelzőn való áttekintéséhez forgassa el a tekerógombot.

hőmérséklet-szabályozás

A hőmérséklet-szabályozási paraméterek beállításához nyomja meg egyidejűleg a vissza „” és az „OK” gombot addig, amíg a kijelzőn a „Kódbevitel” képernyő meg nem jelenik.

A szervizkód (234) megadásához forgassa el a tekerőgombot, nyomja meg az OK gombot, mire a kijelzőn megjelenik a **Szerviz**.

A tekerőgomb elforgatásával válassza ki a **Teljes menü** opciót.

Nyomja meg az OK gombot.

A tekerőgomb elforgatásával válassza ki a következőket:

4 1. zóna jellemzői

Nyomja meg az OK gombot.

A tekerőgomb elforgatásával válassza ki a következőket:

4.2 1. zóna beállítás

Nyomja meg az OK gombot.

A tekerőgomb elforgatásával válassza ki a következőket:

4.2.0 1. zóna hőmérséklet-tartománya

Nyomja meg az OK gombot.

A tekerőgomb elforgatásával válassza ki a hőmérséklet-tartományt:

0 alacsony hőmérséklet

1 magas hőmérséklet

A jóváhagyáshoz nyomja meg az OK gombot.

A tekerőgomb elforgatásával válassza ki a következőket:

4.2.1 Módszer kiválasztása

nyomja meg az OK gombot

Forgassa el a tekerőgombot, és állítsa be a beszerelt hőmérséklet-szabályozás típusát:

- 0 **Előremenő állandó hőmérséklet**

- 1 **Berendezések KI/BE**

- 2 **Csak környezeti érzékelő**

- 3 **Csak külső érzékelő**

- 4 **Környezeti érzékelő + külső érzékelő**

nyomja meg az OK gombot

A tekerőgomb elforgatásával válassza ki a következőket:

4.2.2 Hőmérséklet-szabályozási görbe

nyomja meg az OK gombot

A tekerőgomb elforgatásával állítsa be a fűtés típusának megfelelő görbét, majd nyomja meg az OK gombot.

- alacsony hőmérsékletű rendszer
(padlófűtési panelek)

0,2 ... 0,8 közötti görbék

- magas hőmérsékletű rendszer
(radiátorok)

1,0 ... 3,5 közötti görbék

A kiválasztott görbe megfelelőségének ellenőrzése hosszú időt vesz igénybe, melynek során bizonyos módosításokra lehet szükség.

A külső hőmérséklet csökkenése esetén (télien) három állapotot lehet ellenőrizni:

1. ha a környezeti hőmérséklet csökken, az azt jelenti, hogy nagyobb lejtésű görbét kell beállítani
2. ha a környezeti hőmérséklet nő, az azt jelenti, hogy kisebb lejtésű görbét kell beállítani
3. ha a környezeti hőmérséklet állandó marad, az azt jelenti, hogy a beállított görbe lejtése megfelelő

A környezeti hőmérsékletet állandó szinten tartó görbe megtalálása esetén ellenőrizni kell annak értékét.

A tekerőgomb elforgatásával válassza ki a következőket:

4.2.3 Párhuzamos eltolás

nyomja meg az OK gombot.

Forgassa el a tekerőgombot a legmegfelelőbb értékre. A jóváhagyáshoz nyomja meg az OK gombot.

MEGJEGYZÉS:

Ha a környezeti hőmérséklet meghaladja a kívánt értéket, a görbét párhuzamosan lefelé kell eltolni. Ha azonban a környezeti hőmérséklet nem éri el a kívánt értéket, a görbét párhuzamosan fölfelé kell eltolni. Ha a környezeti hőmérséklet megfelel a kívánt értéknek, a görbe megfelelő.

A lent látható grafikus megjelenítésben a görbék két csoportra vannak osztva:

hőmérséklet-szabályozás

- alacsony hőmérsékletű rendszerek
- magas hőmérsékletű rendszerek

A két besorolási csoportra a görbék eltérő kiindulási pontja miatt van szükség. A magas hőmérsékletű görbék esetén szokásosan egy +10 °C-os korrekció lesz hozzáadva e rendszerek előremenő hőmérsékletéhez a klímaszabályozás során.

A tekerőgomb elforgatásával válassza ki a következőket:

4.2.4 Arányos környezeti hatás

nyomja meg az OK gombot.

Forgassa el a tekerőgombot a legmegfelelőbb értékre, majd nyomja meg az OK gombot.

A környezeti érzékelő hatása 20 (maximális hatás) és 0 (nincs hatás) közötti értékekre állítható be. Ezzel a módszerrel be lehet állítani, hogy az előremenő víz hőmérsékletének kiszámításában mekkora legyen a súlya a környezeti hőmérsékletnek.

A tekerőgomb elforgatásával válassza ki a következőket:

4.2.5 Maximális előremenő hőmérséklet

nyomja meg az OK gombot.

Forgassa el a tekerőgombot a legmegfelelőbb értékre, majd nyomja meg az OK gombot

A tekerőgomb elforgatásával válassza ki a következőket:

4.2.6 Minimális előremenő hőmérséklet

nyomja meg az OK gombot

Forgassa el a tekerőgombot a legmegfelelőbb értékre, majd nyomja meg az OK gombot.

Ismételje meg a leírt műveleteket a 2. és 3. zóna értékeinek beállításához az 5. és 6. menü kiválasztásával.

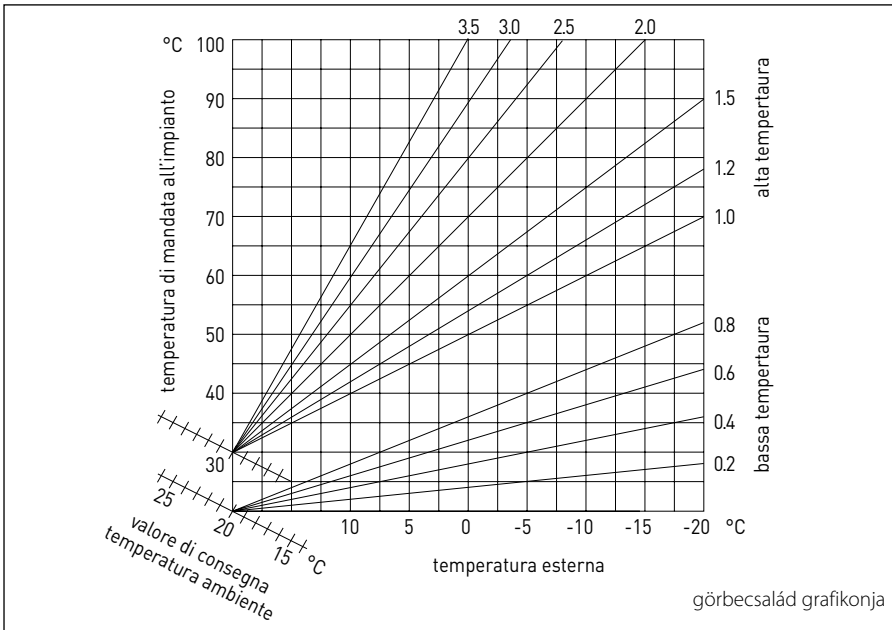

MENÜ	ALMENÜ	PARAMÉTER	LEÍRÁS	TARTOMÁNY	MEGJEGYZÉS:
0			HÁLÓZAT		
0	2		Buszhálózat		
0	2	0	Aktuális buszhálózat	Kazán Rendszerinterfész Napelemes vezérlés Többfunkciós Energiakezelés Hibrid energiakezelés Sorbakapcsolt rendszer vezérlése Hőszivattyú Környezeti érzékelő Multizóna-vezérlés Távezérlőmodem Többfunkciós rögzítő kapocs Fresh Water Station Uszodavezérlés Felhasználói interfész Többhelyiséges vezérlés	
0	3		Rendszerinterfész		
0	3	0	Zónaszám	Nincs zóna kiválasztva Kiválasztott zóna	
0	3	1	Környezeti hőmérséklet korrigálása		
0	3	2	Interfész szoftververziója		
0	4		Kazánkijelző		
0	4	0	Beállítandó kijelzőzóna		
0	4	1	Időzített háttérvilágítás		
0	4	2	Kömérséklet-szabályozás gomb letiltása		
2			KAZÁN TULAJDONSÁGAI		
2	0		Ált. beállítások		
2	0	0	Használatíviz-hőmérséklet		
2	1		Általános paraméterek		

menü – beállítások

MENÜ	ALMENÜ	PARAMÉTER	LEÍRÁS	TARTOMÁNY	MEGJEGYZÉS:
2	1	0	Kazán általános paramétere		
2	2		Beállítások		
2	2	0	Lassúgyújtás		
2	2	1	Magas modulációs arány	BE – KI	
2	2	2	Ventilátormoduláció	0. Kikapcsolva 1. Bekapcsolva	
2	2	3	Padló- vagy 2. szobatermosztát	0. Padlótermosztát 1. 2. szobatermosztát	
2	2	4	hőmérsékletszabályozás	0. Nincs 1. Van	
2	2	5	Fűtés indulásának késleltetése	0. Nem engedélyezett 1. 10 mp 2. 90 mp 3. 210 mp	
2	2	6	Hagyományos kazánkonfigurációk	0. Szimpla nyitott égéstér 1. Szimpla nyitott VMC égéstér 2. Szimpla zárt égéstér rögzített ventilátor 3. Szimpla zárt égéstér ventilátorvezérlő 4. Bitermikus nyitott égéstér 5. Bitermikus zárt égéstér	
2	2	7	Hibridkazán	0. Kikapcsolva 1. Bekapcsolva	
2	2	8	kazán típusa	0. Azonnali vegyes 1. Külső tárolótartály NTC érezékelővel 2. Külső tárolótartály termosztáttal 3. Mikrotároló 4. Réteges tároló 6. Tárolás	
2	2	9	Kazán névleges teljesítménye		

menü – beállítások

MENÜ	ALMENÜ	PARAMÉTER	LEÍRÁS	TARTOMÁNY	MEGJEGYZÉS:
2	3		1. fűtés		
2	3	0	Abszolút max. fűtési teljesítmény		
2	3	1	Szabályozható max. fűtési teljesítmény		
2	3	2	Max. használativíz-hozam százalékos értéke		
2	3	3	Min. teljesítmény százalékos értéke		
2	3	4	Max. fűtési teljesítmény százalékos értéke		
2	3	5	Fűtésindítás késleltetésének típusa	0. Kézi 1. Automatikus	
2	3	6	Bekapcsoláskésleltetés beállítása		
2	3	7	Utókeringtetés a fűtéshez		
2	3	8	A keringtető szivattyú működése	0. Lassú 1. Gyors 2. Modul	
2	3	9	Keringtető szivattyú modulációs delta T-je		
2	4		2. fűtés		
2	4	0	Minimális nyomás		
2	4	1	Figyelmeztetési nyomás		
2	4	2	Feltöltési nyomás		
2	4	3	Fűtési utólégcseré	KI – BE	
2	4	4	Fűtési hőmérséklet felfutási ideje		
2	4	5	Max. PWM szivattyú		
2	4	6	Min. PWM szivattyú		
2	4	7	Fűtési nyomásérzékelő	0. Csak hőm. érzékelők 1. Minimális nyomásszabályozó 2. Nyomásérzékelő	
2	4	8	Félaautomata feltöltés engedélyezése		
2	4	9	Külső hőmérséklet korrekciója		

MENÜ	ALMENÜ	PARAMÉTER	LEÍRÁS	TARTOMÁNY	MEGJEGYZÉS:
2	5		Használati meleg víz		
2	5	0	komfort funkció	0. Nem engedélyezett 1. Időzített 2. Mindig aktív	
2	5	1	Komfort visszaforgatás ideje		
2	5	2	Használati meleg víz indulásának késleltetése		
2	5	3	Használati meleg víz kazánlogikájának kikapcsolása	0. Vízköoldó 1. Alapjel plusz 4 °C	
2	5	4	Használati meleg víz utóhűtés	BE – KI	
2	5	5	használati->fűtés késleltetés		
2	5	6	Celectic	BE – KI	
2	5	7	Antilegionella funkció	BE – KI	
2	5	8	Antilegionellás frekvencia		
2	5	9	Kívánt antilegionella-hőmérséklet		
2	6		Kazán kézi kényszerítése		
2	6	0	Kézi üzemmód bekapcsolása	0. Normál üzemmód 1. Kézi üzemmód	
2	6	1	Kazánszivattyú kényszerítése	BE – KI	
2	6	2	Ventilátor kényszerítése	BE – KI	
2	6	3	Váltószelep kényszerítése	Használati meleg víz Fűtés	
2	6	4	Használativíz-szivattyú kényszerítése	BE – KI	
2	6	5	Aerotech modul kényszerítése	BE – KI	
2	7		Ellenőrzőciklus		
2	7	0	kéményseprő	BE – KI	
2	7	1	Kilevegőztetési ciklus	BE – KI	
2	8		Reset menü		

menü – beállítások

MENÜ	ALMENÜ	PARAMÉTER	LEÍRÁS	TARTOMÁNY	MEGJEGYZÉS:
2	8	0	A gyári beállítások visszaállítása	OK = Igen, esc = Nem	
3			NAPELEMES		
3	0		Ált. beállítások		
3	0	0	Tároló-hőmérséklet beállítása		
3	0	2	Hőmérséklet-beállítás Csökkentett tárolás		
3	1		Napelemes statisztikák		
3	1	0	Napelemes energia		
3	1	1	2. napelemes energia		
3	1	2	Napelemes szivattyú bekapcsolási összeje		
3	1	3	Napelemes gyűjtőtartály túlmelegedésének összeje		
3	2		1. napelemes beállítások		
3	2	0	Antilegionella funkció	BE – KI	
3	2	1	Hidraulikus kapcsolási rajz	0. Nincs meghatározva 1. Szimpla csőkígyó alapja 2. Dupla csőkígyó alapja 3. Elektromos napelem 4. Fűtésintegrálás	
3	2	2	Elektromos ellenállás működése	0. EDF 1. Időzített	
3	2	3	Gyűjtőtartály szivattyúindító delta T-je		
3	2	4	Gyűjtőtartály szivattyúállító delta T-je		
3	2	5	Gyűjtőtartály min. hőmérséklete a szivattyú indításához		
3	2	6	Collectorkick	BE – KI	
3	2	7	Visszahűtés funkció	BE – KI	
3	2	8	Gáztartály alapjele		
3	2	9	Gyűjtőtartály fagyálló-hőmérséklete		

MENÜ	ALMENÜ	PARAMÉTER	LEÍRÁS	TARTOMÁNY	MEGJEGYZÉS:
3	3		2. napelemes beállítások		
3	3	0	Folyadékhozam-beállítások		
3	3	1	Digitális keringtetőblokk	BE – KI	
3	3	2	Nyomásérzékelő jelenléte	BE – KI	
3	3	3	Pro-Tech anód jelenléte	BE – KI	
3	3	4	AUX kimenet funkciója	0. Integrálásigény 1. Riasztás 2. Rétegtelenítő szivattyú	
3	3	5	Cél delta T x moduláció		
3	3	6	Antilegionellás frekvencia		
3	3	7	Kívánt antilegionella-hőmérséklet		
3	3	8	Általános napelemes paraméter		
3	3	9	Általános napelemes paraméter		
3	4		Kézi üzemmód		
3	4	0	Kézi üzemmód bekapcsolása	BE – KI	
3	4	1	Napelemes szivattyúblokk bekapcsolva	BE – KI	
3	4	2	3 utas szelep bekapcsolva	BE – KI	
3	4	3	AUX kimenet bekapcsolva	BE – KI	
3	4	4	Kimenet bekapcsolva	BE – KI	
3	4	5	Keverőszelep-vezérlés	0. BE 1. Nyitva 2. Zárva	
3	5		1. napelemes diagnosztika		
3	5	0	Napelemes gyűjtőtartály-hőmérséklet		
3	5	1	Vízmelegítő alsó érzékelője		
3	5	2	Felső vízmelegítő-érzékelő		
3	5	3	Fűtési visszatérő hőmérséklet		

menü – beállítások

MENÜ	ALMENÜ	PARAMÉTER	LEÍRÁS	TARTOMÁNY	MEGJEGYZÉS:
3	5	4	Bemeneti gyűjtőcsonk-érzékelő		
3	5	5	Kimeneti gyűjtőcsonk-érzékelő		
3	6		2. napelemes diagnosztika		
3	6	0	Napelemes hálózati hozam		
3	6	1	Napelemes hálózati nyomás		
3	6	2	Tárolótartály térfogata	0. Nincs meghatározva 1. 150 l 2. 200 l 3. 300 l	
3	6	3	Elérhető zuhanyok száma		
3	6	4	Vízmelegítő-feltöltés %-os értéke		
3	8		Hibanapló		
3	8	0	Utolsó 10 hiba		
3	8	1	Hibalista törlése	Újraindítja? OK=Igen, esc=Nem	
3	9		Reset menü		
3	9	0	A gyári beállítások visszaállítása		
4			1. ZÓNA PARAMÉTEREI		
4	0		Hőmérséklet-beállítás		
4	0	0	Nappali hőmérséklet		
4	0	1	Éjszakai hőmérséklet		
4	0	2	1. zóna beállítási hőmérséklete		
4	0	3	Zóna glikolhőmérséklete		
4	1		Általános paraméterek		
4	1	0	Általános zónaparaméter		
4	1	1	Általános zónaparaméter		
4	1	2	Általános zónaparaméter		

MENÜ	ALMENÜ	PARAMÉTER	LEÍRÁS	TARTOMÁNY	MEGJEGYZÉS:
4	2		1. zóna beállításai		
4	2	0	Hőmérséklet-tartomány	0. Alacsony hőmérséklet 1. Magas hőmérséklet	
4	2	1	Hőmérséklet-szabályozási módszer kiválasztása	0. Előremenő állandó hőmérséklet 1. Berendezések KI/BE 2. Csak környezeti érzékelő 3. Csak külső érzékelő 4. Környezeti érzékelő + Külső érzékelő	
4	2	2	Hőmérséklet-szabályozási görbe		
4	2	3	Párhuzamos eltolás		
4	2	4	Arányos környezeti hatás		
4	2	5	Max. T		
4	2	6	Min. T		
4	2	7	Fűtőrendszer típusa	0. Gyors termoszfionok 1. Közepes termoszfionok 2. Lassú termoszfionok 3. Gyors padlófűtés 4. Közepes padlófűtés 5. Lassú padlófűtés 6. Csak arányos környezeti vezérlés	
4	2	8	Max. integrál művelet a környezeti érzékelőn		HYD
4	3		1. zóna diagnosztikája		
4	3	0	Környezeti hőmérséklet		
4	3	1	Beállított környezeti hőmérséklet		
4	3	2	Előremenő hőmérséklet		
4	3	3	Visszatérő hőmérséklet		
4	3	4	1. zóna hőigénye	BE – KI	
4	3	5	Szivattyú állapota	BE – KI	
4	4		1. zóna berendezései		

menü – beállítások

MENÜ	ALMENÜ	PARAMÉTER	LEÍRÁS	TARTOMÁNY	MEGJEGYZÉS:
4	4	0	Zónás szivattyúmoduláció	0. Állandó sebesség 1. Delta T alatti modul 2. Nyomás alatti modul	
4	4	1	Modulációs delta T cél		
4	4	2	Szivattyú állandó sebessége		
5			2. ZÓNA PARAMÉTEREI		
5	0		Hőmérséklet beállítása		
5	0	0	Nappali hőmérséklet		
5	0	1	Éjszakai hőmérséklet		
5	0	2	2. zóna hőmérséklete		
5	0	3	Zóna glikolhőmérséklete		
5	1		Általános paraméterek		
5	1	0	Általános zónaparaméter		
5	1	1	Általános zónaparaméter		
5	1	2	Általános zónaparaméter		
5	2		2. zóna beállításai		
5	2	0	Hőmérséklet-tartomány	0. Alacsony hőmérséklet 1. Magas hőmérséklet	
5	2	1	Hőmérséklet-szabályozási módszer kiválasztása	0. Előremenő állandó hőmérséklet 1. Berendezések KI/BE 2. Csak környezeti érzékelő 3. Csak külső érzékelő 4. Környezeti érzékelő + Külső érzékelő	
5	2	2	Hőmérséklet-szabályozási görbe		
5	2	3	Párhuzamos eltolás		
5	2	4	Arányos környezeti hatás		
5	2	5	Max. T		
5	2	6	Min. T		

MENÜ	ALMENÜ	PARAMÉTER	LEÍRÁS	TARTOMÁNY	MEGJEGYZÉS:
5	2	7	Fűtőrendszer típusa	0. Gyors termoszfionok 1. Közepes termoszfionok 2. Lassú termoszfionok 3. Gyors padlófűtés 4. Közepes padlófűtés 5. Lassú padlófűtés 6. Csak arányos környezeti vezérlés	
5	2	8	Max. integrál művelet a környezeti érzékelőn		HYD
5	3		2. zóna diagnosztikája		
5	3	0	Környezeti hőmérséklet		
5	3	1	Beállított környezeti hőmérséklet		
5	3	2	Előremenő hőmérséklet		
5	3	3	Visszatérő hőmérséklet		
5	3	4	2. zóna hőigénye	BE – KI	
5	3	5	Szivattyú állapota	BE – KI	
5	4		2. zóna berendezései		
5	4	0	Zónás szivattyúmoduláció	0. Állandó sebesség 1. Delta T alatti modul 2. Nyomás alatti modul	
5	4	1	Modulációs delta T cél		
5	4	2	Szivattyú állandó sebessége		
6			3. ZÓNA PARAMÉTEREI		
6	0		Hőmérséklet beállítása		
6	0	0	Nappali hőmérséklet		
6	0	1	Éjszakai hőmérséklet		
6	0	2	2. zóna hőmérséklete		
6	0	3	Zóna glikolhőmérséklete		
6	1		Általános paraméterek		

menü – beállítások

MENÜ	ALMENÜ	PARAMÉTER	LEÍRÁS	TARTOMÁNY	MEGJEGYZÉS:
6	1	0	Általános zónaparaméter		
6	1	1	Általános zónaparaméter		
6	1	2	Általános zónaparaméter		
6	1	1	3. zóna beállításai		
6	1	2	Hőmérséklet-tartomány	0. Alacsony hőmérséklet 1. Magas hőmérséklet	
6	1	3	Hőmérséklet-szabályozási módszer kiválasztása	0. Előremenő állandó hőmérséklet 1. Berendezések KI/BE 2. Csak környezeti érzékelő 3. Csak külső érzékelő 4. Környezeti érzékelő + Külső érzékelő	
6	1	4	Hőmérséklet-szabályozási görbe		
6	1	5	Párhuzamos eltolás		
6	2		3. zóna beállításai		
6	2	0	Max. T		
6	2	1	Min. T		
6	2	2	Fűtőrendszer típusa	0. Gyors termoszfionok 1. Közepes termoszfionok 2. Lassú termoszfionok 3. Gyors padlófűtés 4. Közepes padlófűtés 5. Lassú padlófűtés 6. Csak arányos környezeti vezérlés	
6	2	3	Max. integrál művelet a környezeti érzékelőn		HYD
6	2	4	Arányos környezeti hatás		
6	2	5	Max. T		
6	2	6	Min. T		

MENÜ	ALMENÜ	PARAMÉTER	LEÍRÁS	TARTOMÁNY	MEGJEGYZÉS:
6	2	7	Fűtőrendszer típusa	Gyors termoszfionok Közepes termoszfionok Lassú termoszfionok Gyors padlófűtés Közepes padlófűtés Lassú padlófűtés Csak arányos környezeti vezérlés	
6	2	8	Max. integrál művelet a környezeti érzékelőn		
6	3		3. zóna diagnosztikája		
6	3	0	Környezeti hőmérséklet		
6	3	1	Beállított környezeti hőmérséklet		
6	3	2	Előremenő hőmérséklet		
6	3	3	Visszatérő hőmérséklet		
6	3	4	3. zóna hőigénye	BE – KI	
6	3	5	Szivattyú állapota	BE – KI	
6	4		3. zóna berendezései		
6	4	0	Zónás szivattyúmoduláció	0. Állandó sebesség 1. Delta T alatti modul 2. Nyomás alatti modul	
6	4	1	Modulációs delta T cél		
6	4	2	Szivattyú állandó sebessége		
7			ZÓNAMODUL		
7	1		Kézi üzemmód		
7	1	0	Kézi üzemmód bekapcsolása	BE – KI	
7	1	1	1. zóna szivattyúvezérlése	BE – KI	
7	1	2	2. zóna szivattyúvezérlése	BE – KI	
7	1	3	3. zóna szivattyúvezérlése	BE – KI	
7	1	4	2. zóna keverőszelep-vezérlése	0. KI 1. Nyitva 2. Zárva	

menü – beállítások

MENÜ	ALMENÜ	PARAMÉTER	LEÍRÁS	TARTOMÁNY	MEGJEGYZÉS:
7	1	5	3. zóna keverőszelep-vezérlése	0. KI 1. Nyitva 2. Zárva	
7	2		Zónamodul		
7	2	0	Hidraulikus kapcsolási rajz	0. Nincs meghatározva 1. MCD 2. MGM II 3. MGM III 4. MGZ I 5. MGZ II 6. MGZ III	
7	2	1	Előremenő hőmérséklet korrekciója		
7	2	2	AUX kimenet funkciója	0. Hőigény 1. Külső szivattyú 2. Riasztás	
7	2	3	Külső hőmérséklet korrekciója		
7	3		Általános paraméterek		
7	3	0	Általános zónamodul-paraméter		
7	3	1	Általános zónamodul-paraméter		
7	3	2	Általános zónamodul-paraméter		
7	4		2. kézi üzemmód		
7	4	0	Kézi üzemmód bekapcsolása	BE – KI	
7	4	1	1. zóna szivattyúvezérlése	BE – KI	
7	4	2	2. zóna szivattyúvezérlése	BE – KI	
7	4	3	3. zóna szivattyúvezérlése	BE – KI	
7	4	4	2. zóna keverőszelep-vezérlése	0. KI 1. Nyitva 2. Zárva	
7	4	5	3. zóna keverőszelep-vezérlése	0. KI 1. Nyitva 2. Zárva	
7	5		2. zónamodul		

MENÜ	ALMENÜ	PARAMÉTER	LEÍRÁS	TARTOMÁNY	MEGJEGYZÉS:
7	5	0	Hidraulikus kapcsolási rajz	0. Nincs meghatározva 1. MCD 2. MGM II 3. MGM III 4. MGZ I 5. MGZ II 6. MGZ III	
7	5	1	Előremenő hőmérséklet korrekciója		
7	5	2	AUX kimenet funkciója	0. Hőigény 1. Külső szivattyú 2. Riasztás	
7	5	3	Külső hőmérséklet korrekciója		
7	6		2. általános paraméterek		
7	6	0	Általános zónaparaméter		
7	6	1	Általános zónaparaméter		
7	6	2	Általános zónaparaméter		
7	8		Hibanapló		
7	8	0	Utolsó 10 hiba		
7	8	1	Hibalista törlése	Nullázza? OK=Igen, esc=Nem	
7	8	2	2. utolsó 10 hiba		
7	8	3	2. hibalista törlése	Nullázza? OK=Igen, esc=Nem	
7	9		Reset menü		
7	9	0	A gyári beállítások visszaállítása	Nullázza? OK=Igen, esc=Nem	
7	9	1	2. gyári beállítások visszaállítása	Nullázza? OK=Igen, esc=Nem	
8			FELÜGYELETI JELLEMZŐK		
8	1		Statisztika		
8	1	0	Fűtési kazánórak száma (h x10)		
8	1	1	Használati kazánórak száma (h x10)		

menü – beállítások

MENÜ	ALMENÜ	PARAMÉTER	LEÍRÁS	TARTOMÁNY	MEGJEGYZÉS:
8	1	2	Lángkialvás száma (n x10)		
8	1	3	Bekapcsolások száma (n x10)		
8	1	4	Hőigény átlagos időtartama		
8	1	5	Feltöltési ciklusok száma		
8	2		Kazán		
8	2	0	Égőfej modulációsintje		
8	2	1	Ventilátor állapota	BE – KI	
8	2	2	Ventilátorsebesség x100 ford./perc		
8	2	3	Szivattyú sebességszintje	0. KI 1. Lassú sebesség 2. Gyors sebesség	
8	2	4	Váltószelep helyzete	0. Használati meleg víz 1. Fűtés	
8	2	5	Használativíz-hozam (l/perc)		
8	2	6	Füstgáz nyomásszabályzó állapota	0. Nyitva 1. Zárva	
8	2	7	%-os szivattyúmoduláció		
8	2	8	Azonnali teljesítmény		
8	3		Kazánhőmérséklet		
8	3	0	Beállított fűtési hőmérséklet		
8	3	1	Az előremenő fűtővíz hőmérséklete		
8	3	2	Fűtési visszatérő hőmérséklet		
8	3	3	Mért használativíz-hőmérséklet		
8	3	4	Füstgázhőmérséklet		
8	3	5	Külső hőmérséklet		
8	4		Napelemes vízmelegítő és vízmelegítő		
8	4	0	Mért tárolási hőmérséklet		

menü – beállítások

MENÜ	ALMENÜ	PARAMÉTER	LEÍRÁS	TARTOMÁNY	MEGJEGYZÉS:
8	4	1	Napelemes gyűjtőtartály-hőmérséklet		
8	4	2	Bemeneti használativíz-hőmérséklet		
8	4	3	Alsó vízmelegítő-érzékelő		
8	4	4	Réteges vízmelegítő beállítási hőmérséklete		
8	5		Szerviz		
8	5	0	Hónapok száma a karbantartásig		
8	5	1	Karbant. figyelmeztetések engedélyezése	BE – KI	
8	5	2	Karbantartási figyelmeztetések törlése	Törölni szeretné? OK=Igen, esc=Nem	
8	5	3	Használati meleg vizes hőcserélő eltömődöttségi állapota	0. Használati meleg vizes hőcserélő OK 1. Részlegesen eltömődött 2. Nagyon eltömődött – cserélni kell	
8	5	4	Alaplap hardververziója		
8	5	5	Alaplap szoftververziója		
8	5	6	Tárgulási tartály töltöttségi állapota	0. Újratöltendő 1. OK	
8	6		Hibanapló		
8	6	0	Utolsó 10 hiba		
8	6	1	Hibalista törlése	Újraindítja? OK=Igen, esc=Nem	
8	7		Általános paraméterek		
8	7	0	Általános kazánzóna-paraméter		
8	7	1	Általános kazánzóna-paraméter		
4	7	2	Általános kazánzóna-paraméter		
9			HIBRID PARAMÉTEREK		
9	0		Felhasználói paraméterek		

menü – beállítások

MENÜ	ALMENÜ	PARAMÉTER	LEÍRÁS	TARTOMÁNY	MEGJEGYZÉS:
9	0	0	Eco / Komfort	0. Eco Plus 1. Eco 2. Közepes 3. Komfort 4. Komfort plusz	HYB
9	0	1	PdC/kazán kézi kényszerítése	0. Auto 1. Csak kazán 2. Csak PdC	HYB
9	1		Energiakezelési statisztikák		
9	1	0	PdC üzemideje órában (h/10)		
9	1	1	PdC bekapcsolási ciklusainak száma (n/10)		
9	1	2	PdC dértelenítési ciklusainak száma (n/10)		
9	1	3	PdC + kazán üzemideje órában (h/10)		
9	2		1. energiaköltségek		
9	2	0	Külső hőm. x kazán kikapcsolása		
9	2	1	Külső hőm. x PdC kikapcsolása		
9	2	2	PdC max. beállítható hőm. ELTOLÁSA		
9	2	3	HP kompresszor frekvenciájának korlátozása		
9	2	4	Elektromosság/gáz költségének min. aránya		
9	2	5	Elektromosság/gáz költségének max. aránya		
9	2	6	Elsődleges energia/elektromos energia kapcsolata		
9	2	7	Energiakezelés logikája	0. Maximális megtakarítás 1. Maximális gazdaságosság	
9	2	8	Kazán beállított-mért környezeti hőmérséklete BE		
9	3		2. energiaköltségek		
9	3	0	PdC éjszakai üzemmódja	BE – KI	

menü – beállítások

MENÜ	ALMENÜ	PARAMÉTER	LEÍRÁS	TARTOMÁNY	MEGJEGYZÉS:
9	3	1	A PdC éjszakai üzemmódja kezdetének ideje [óó:pp]		
9	3	2	A PdC éjszakai üzemmódja végének ideje [óó:pp]		
9	3	3	A gáz kWh-ra vetített költsége (PCS)		
9	3	4	Az áram kWh-ra vetített költsége		
9	3	5	A kedvezményes tarifájú áram kWh-ra vetített költsége		
9	3	6	Általános energiakezelési paraméter		
9	3	7	Általános energiakezelési paraméter		
9	3	8	Általános energiakezelési paraméter		
9	4		PdC hőmérséklete		
9	4	0	Külső hőmérséklet		
9	4	1	PdC előremenő hőmérséklete		
9	4	2	PdC visszatérő hőmérséklete		
9	4	3	PdC elpárolgatási hőmérséklete		
9	4	4	PdC gázhőmérséklete		
9	4	5	PdC kondenzátor-hőmérséklete (ICT)		
9	5		PdC állapota		
9	5	0	Kompresszor mért frekvenciája		
9	5	1	Kompresszor modulációigénye		
9	5	2	Kazán számított modulációja		
9	5	3	PdC üzemmódja	0. készenlét 1. Nincs 2. Meleg üzemmód 3. Dértelenítés	
9	5	4	PdC hiba az ODU kártyán		
9	5	5	PdC hiba a HYDI kártyán		

menü – beállítások

MENÜ	ALMENÜ	PARAMÉTER	LEÍRÁS	TARTOMÁNY	MEGJEGYZÉS:
9	5	6	PdC ODU kártyai hibakódja		
9	5	7	PdC HYDI kártyai hibakódja		
9	5	8	Energiakezelés állapota		
9	6		Energiakezelési infók		
9	6	0	A PdC kWh-ra vetített tényleges költsége		
9	6	1	A kazán kWh-ra vetített tényleges költsége		
9	6	2	A PdC kWh-ra vetített becsült költsége		
9	6	3	A kazán kWh-ra vetített becsült költsége		
9	6	4	Az előremenő fűtővíz hőmérséklete		
9	6	5	Fűtési visszatérő hőmérséklet		
9	6	6	Fűtőszivattyú állapota	0. Kikapcsolva 1. Bekapcsolva	
9	7		HP ellenőrzőciklus		
9	7	0	PdC dértelenítés üzemmódjának kényszerítése	BE – KI	
9	7	1	PdC kompresszorának rögzített frekvenciájú kényszerítése	BE – KI	
9	8		Hibanapló		
9	8	0	Utolsó 10 hiba		
9	8	1	Hibalista törlése	Újraindítja? OK=Igen, esc=Nem	
9	9		Reset menü		
9	9	0	A gyári beállítások visszaállítása	Újraindítja? OK=Igen, esc=Nem	
10			FRESH WATER STATION		
10	0		Felhasználói paraméterek		
10	0	0	Tároló-hőmérséklet beállítása		
10	1		Kézi üzemmód		
10	1	0	Kézi üzemmód bekapcsolása	BE – KI	

menü – beállítások

MENÜ	ALMENÜ	PARAMÉTER	LEÍRÁS	TARTOMÁNY	MEGJEGYZÉS:
10	1	1	Napelemes szivattyúblokk bekapcsolva	BE – KI	
10	1	2	3 utas szelep bekapcsolva	BE – KI	
10	1	3	AUX kimenet bekapcsolva	BE – KI	
10	1	4	Keverőszelep-vezérlés	0. KI 1. Nyitva 2. Zárva	
10	2		FWS paraméterek		
10	2	0	Hidraulikus kapcsolási rajz	0. Nincs meghatározva 1. Használatívíz-keringtető szivattyú nélkül 2. Használatívíz-keringtető szivattyúval	
10	2	1	Használatívíz-keringtető szivattyúútípus	0. Időzített 1. Vételezés után	
10	2	2	Általános FWS paraméter		
10	2	3	Általános FWS paraméter		
10	2	4	Általános FWS paraméter		
10	3		FWS diagnosztika		
10	3	0	Kimeneti használatívíz-hőmérséklet		
10	3	1	Bemeneti használatívíz-hőmérséklet		
10	3	2	Fűtési visszatérő hőmérséklet		
10	3	3	Az előremenő fűtővíz hőmérséklete		
10	3	4	Használatívíz-hozam		
10	3	5	Alsó vízmelegítő-érzékelő		
10	3	6	Teljes használatívíz-fogyasztás		
10	3	7	FWS szivattyú bekapcsolási összideje		
11			MULTIFUNKCIÓS KIJELEZŐ		
11	0		Ált. beállítások		

menü – beállítások

MENÜ	ALMENÜ	PARAMÉTER	LEÍRÁS	TARTOMÁNY	MEGJEGYZÉS:
11	0	0	Funkció kiválasztása	0. Nincs meghatározva 1. 3 közvetlen zóna 2. Hibák jelentése és újraindítás 3. Differenciál termosztát 4. Termosztát 5. Időzített kimenet	
11	0	1	Kézi üzemmód bekapcsolása	BE – KI	
11	0	2	1. kimenet vezérlése	BE – KI	
11	0	3	2. kimenet vezérlése	BE – KI	
11	0	4	3. kimenet vezérlése	BE – KI	
11	1		Diagnosztika		
11	1	0	1. bemenet hőmérséklete		
11	1	1	2. bemenet hőmérséklete		
11	1	2	3. bemenet hőmérséklete		
11	1	3	1. kimenet állapota		
11	1	4	2. kimenet állapota		
11	1	5	3. kimenet állapota		
11	2		Differenciál termosztát		
11	2	0	Termosztát differenciál bekapcsolása		
11	2	1	Termosztát differenciál kikapcsolása		
11	2	2	1. bemenet maximális hőmérséklete		
11	2	3	2. bemenet maximális hőmérséklete		
11	2	4	1. bemenet minimális hőmérséklete		
11	3		Termosztát		
11	3	0	Termosztát beállított hőmérséklete		
11	3	1	Termosztát hiszterézis		
11	4		Általános paraméterek		

MENÜ	ALMENÜ	PARAMÉTER	LEÍRÁS	TARTOMÁNY	MEGJEGYZÉS:
10	4	0	Általános multifunkciós paraméter		
10	4	1	Általános multifunkciós paraméter		
10	4	2	Általános multifunkciós paraméter		
10	4	3	Általános multifunkciós paraméter		
10	4	4	Általános multifunkciós paraméter		
10	4	5	Általános multifunkciós paraméter		
10	4	6	Általános multifunkciós paraméter		
14			4. ZÓNA PARAMÉTEREI		
14	0		Hőmérséklet-beállítás		
14	0	0	Nappali hőmérséklet		
14	0	1	Éjszakai hőmérséklet		
14	0	2	4. zóna beállítási hőmérséklete		
14	1		Általános paraméterek		
14	1	0	Általános zónaparaméter		
14	1	1	Általános zónaparaméter		
14	2		4. zóna beállítása		
14	2	0	4. zóna hőmérséklet-tartománya	0. Alacsony hőmérséklet 1. Magas hőmérséklet	
14	2	1	Hőmérséklet-szabályozási módszer kiválasztása	0. Előremenő állandó hőmérséklet 1. Berendezések KI/BE 2. Csak környezeti érzékelő 3. Csak külső érzékelő 4. Környezeti érzékelő + Külső érzékelő	
14	2	2	Hőmérséklet-szabályozási görbe		
14	2	3	Párhuzamos eltolás		
14	2	4	Arányos környezeti hatás		
14	2	5	Max. hőmérséklet		

menü – beállítások

MENÜ	ALMENÜ	PARAMÉTER	LEÍRÁS	TARTOMÁNY	MEGJEGYZÉS:
14	2	6	Min. hőmérséklet		
14	2	7	Fűtőrendszer típusa	Gyors termoszifonok Közepes termoszifonok Lassú termoszifonok Gyors padlófűtés Közepes padlófűtés Lassú padlófűtés Csak arányos környezeti vezérlés	
14	2	8	Max. integrál művelet a környezeti érzékelőn		
14	3		4. zóna diagnosztikája		
14	3	0	Környezeti hőmérséklet		
14	3	1	Beállított környezeti hőmérséklet		
14	3	2	Előremenő hőmérséklet		
14	3	3	Visszatérő hőmérséklet		
14	3	4	4. zóna hőigénye	BE – KI	
14	3	5	Szivattyú állapota	BE – KI	
14	4		4. zóna berendezései		
14	4	0	Zóna szivattyúmodulációja	0. Állandó sebesség 1. Delta T alatti modul 2. Nyomás alatti modul	
14	4	1	Modulációs delta T cél		
14	4	2	Szivattyú állandó sebessége		
15			5. ZÓNA PARAMÉTEREI		
15	0		Hőmérséklet-beállítás		
15	0	0	Nappali hőmérséklet		
15	0	1	Éjszakai hőmérséklet		
15	0	2	5. zóna beállítási hőmérséklete		
15	0	3	Zóna glikolhőmérséklete		

MENÜ	ALMENÜ	PARAMÉTER	LEÍRÁS	TARTOMÁNY	MEGJEGYZÉS:
15	1		Általános paraméterek		
15	1	0	Általános zónaparaméter		
15	1	1	Általános zónaparaméter		
15	2		5. zóna beállítása		
15	2	0	5. zóna hőmérséklet-tartománya	0. Alacsony hőmérséklet 1. Magas hőmérséklet	
15	2	1	Hőmérséklet-szabályozási módszer kiválasztása	0. Előremenő állandó hőmérséklet 1. Berendezések KI/BE 2. Csak környezeti érzékelő 3. Csak külső érzékelő 4. Környezeti érzékelő + Külső érzékelő	
15	2	2	Hőmérséklet-szabályozási görbe		
15	2	3	Párhuzamos eltolás		
15	2	4	Arányos környezeti hatás		
15	2	5	Max. hőmérséklet		
15	2	6	Min. hőmérséklet		
15	2	7	Fűtőrendszer típusa	Gyors termoszfionok Közepes termoszfionok Lassú termoszfionok Gyors padlófűtés Közepes padlófűtés Lassú padlófűtés Csak arányos környezeti vezérlés	
15	2	8	Max. integrál művelet a környezeti érzékelőn		
15	3		5. zóna diagnosztikája		
15	3	0	Környezeti hőmérséklet		
15	3	1	Beállított környezeti hőmérséklet		
15	3	2	Előremenő hőmérséklet		
15	3	3	Visszatérő hőmérséklet		

menü – beállítások

MENÜ	ALMENÜ	PARAMÉTER	LEÍRÁS	TARTOMÁNY	MEGJEGYZÉS:
15	3	4	5. zóna hőigénye	BE – KI	
15	3	5	Szivattyú állapota	BE – KI	
15	4		5. zóna berendezései		
15	4	0	Zóna szivattyúmodulációja	0. Állandó sebesség 1. Delta T alatti modul 2. Nyomás alatti modul	
15	4	1	Modulációs delta T cél		
15	4	2	Szivattyú állandó sebessége		
16			6. ZÓNA PARAMÉTEREI		
16	0		Hőmérséklet-beállítás		
16	0	0	Nappali hőmérséklet		
16	0	1	Éjszakai hőmérséklet		
16	0	2	6. zóna beállítási hőmérséklete		
16	0	3	Zóna glikolhőmérséklete		
16	1		Általános paraméterek		
16	1	0	Általános zónaparaméter		
16	1	1	Általános zónaparaméter		
16	1	2	Általános zónaparaméter		
16	2		6. zóna beállítása		
16	2	0	6. zóna hőmérséklet-tartománya	0. Alacsony hőmérséklet 1. Magas hőmérséklet	
16	2	1	Hőmérséklet-szabályozási módszer kiválasztása	0. Előremenő állandó hőmérséklet 1. Berendezések KI/BE 2. Csak környezeti érzékelő 3. Csak külső érzékelő 4. Környezeti érzékelő + külső érzékelő	
16	2	2	Hőmérséklet-szabályozási görbe		
16	2	3	Párhuzamos eltolás		

menü – beállítások

MENÜ	ALMENÜ	PARAMÉTER	LEÍRÁS	TARTOMÁNY	MEGJEGYZÉS:
16	2	4	Arányos környezeti hatás		
16	2	5	Max. hőmérséklet		
16	2	6	Min. hőmérséklet		
16	2	7	Fűtőrendszer típusa	Gyors termoszfionok Közepes termoszfionok Lassú termoszfionok Gyors padlófűtés Közepes padlófűtés Lassú padlófűtés Csak arányos környezeti vezérlés	
16	2	8	Max. integrál művelet a környezeti érzékelőn		
16	3		6. zóna diagnosztikája		
16	3	0	Környezeti hőmérséklet		
16	3	1	Beállított környezeti hőmérséklet		
16	3	2	Előremenő hőmérséklet		
16	3	3	Visszatérő hőmérséklet		
16	3	4	3. zóna hőigénye	BE – KI	
16	3	5	Szivattyú állapota	BE – KI	
16	4		6. zóna berendezései		
16	4	0	Zóna szivattyúmodulációja	0. Állandó sebesség 1. Delta T alatti modul 2. Nyomás alatti modul	
16	4	1	Modulációs delta T cél		
16	4	2	Szivattyú állandó sebessége		

hibakódtáblázat

HIBA	LEÍRÁS	HIBA	LEÍRÁS
1 01	túlmelegedés	2 05	Bemeneti használatívíz-érzékelő meghibásodott
1 02	Nyomásérzékelő hibája	2 07	napelem max. hőmérséklet
1 03	Áramlás elégtelen	2 08	napelem fagyálló
1 04		2 09	Tárolótartály túlmelegedett
1 05		2 10	Felső tárolóérzékelő meghibásodott
1 06		2 11	Használati víz és napelemes fűtés visszatérő érzékelője meghibásodott
1 07		2 12	Bemeneti gyűjtőcsonk-érzékelő meghibásodott
1 08	Készülék feltöltése	2 13	Kimeneti gyűjtőcsonk-érzékelő meghibásodott
1 11	Nyomja meg a feltöltés gombot	2 14	Nem meghatározott napelemes hidraulikus kapcsolási rajz
1 09	Víznyomás nagy	2 15	Napelemes nyomásérzékelő hibája
1 10	Fűtési érzékelő meghibásodott	2 16	Napelemes rendszer feltöltése
1 12	Visszatérő érzékelő meghibásodott	2 17	Anódhiba
1 14	Külső érzékelő rossz	2 P1	Napelemes rendszer feltöltése
1 16	padlótermosztát nyitva	2 P2	Antilegionella nincs kész
1 18	Probléma az elsődleges érzékelővel	2 40	Napelemes hiba
1 20	Kazánhiba	2 41	Napelemes hiba
1 21		2 50	Nem meghatározott hidraulikus kapcsolási rajz
1 22		2 51	Kimeneti FWS használatívíz-érzékelő meghibásodott
1 23		2 52	Bemeneti FWS fűtési érzékelő meghibásodott
1 P1	Áramlás elégtelen	2 53	Kimeneti FWS fűtési érzékelő meghibásodott
1 P2		2 54	Bemeneti FWS használatívíz-érzékelő meghibásodott
1 P3		2 70	FWS hiba
1 P4	Készülék feltöltése	2 71	FWS hiba
1 P4	Nyomja meg a feltöltés gombot	3 01	kijelző EEPROM KO
1 P5	Feltöltés nem sikerült	3 02	GP-GIU kommunikációs KO
1 P6	Feltöltés nem sikerült	3 03	Panelhiba
1 P7	Túltöltés	3 04	Túl nagy felszabadulás
1 P8	Túltöltés		
2 01	Használatívíz-érzékelő meghibásodott		
2 02	Tároló alsó érzékelője rossz		
2 03	Tároló érzékelője rossz		
2 04	Napelemes tárolótartály-érzékelő meghibásodott		

hibakódtáblázat

HIBA	LEÍRÁS
3 05	Panelhiba
3 06	Panelhiba
3 07	Panelhiba
3 P9	Programozott karbantartás Felügyelet hívása
3 08	ATM konfigurációs hibája
3 09	Gázreléhiba
3 11	Kazánhiba
3 12	Kazánhiba
4 01	modem-busz kommunikációs KO
4 02	GPRS modem KO
4 03	simkártya KO
4 04	modem-PCB kommunikációs KO
4 05	Modem IN1 KO
4 06	Modem IN2 KO
4 11	Az 1. zóna környezeti érzékelője nem elérhető
4 12	A 2. zóna környezeti érzékelője nem elérhető
4 13	A 3. zóna környezeti érzékelője nem elérhető
4 14	A 4. zóna környezeti érzékelője nem elérhető
4 15	Az 5. zóna környezeti érzékelője nem elérhető
4 16	A 6. zóna környezeti érzékelője nem elérhető
4 20	Áramellátó busz túlterhelése (*)
4 21	Kazánhiba
4 22	Kazánhiba
5 01	nincs láng
5 02	láng gáz nélkül
5 04	Lángkialvás
5 P1	1. begyűjtés nem sikerült
5 P2	2. begyűjtés nem sikerült
5 P3	Lángkialvás
5 P4	Lángkialvás
5 10	Kazánhiba
5 11	

HIBA	LEÍRÁS
6 01	füstérzékelő KO
6 02	
6 04	ventilátor alacsony fordulatszámon
6 05	Füstérzékelő meghibásodott
6 07	Presszosztát BE ventilátor KI
6 08	Presszosztát KI ventilátor BE
6 09	füstgáz túlmelegedés
6 10	Cserél. érzékelő nyitva
6 12	ventilátor KO
6 P1	füstnyomás késleltetés
6 P2	füstnyomás szivárgás
6 P4	ventilátor alacsony fordulatszámon
6 20	Kazánhiba
6 21	Kazánhiba
7 01	1. zóna előremenő érzékelője meghibásodott
7 02	2. zóna előremenő érzékelője meghibásodott
7 03	3. zóna előremenő érzékelője meghibásodott
7 04	4. zóna előremenő érzékelője meghibásodott
7 05	5. zóna előremenő érzékelője meghibásodott
7 06	6. zóna előremenő érzékelője meghibásodott
7 11	1. zóna visszatérő érzékelője meghibásodott
7 12	2. zóna visszatérő érzékelője meghibásodott
7 13	3. zóna visszatérő érzékelője meghibásodott
7 14	4. zóna visszatérő érzékelője meghibásodott
7 15	5. zóna visszatérő érzékelője meghibásodott
7 16	6. zóna visszatérő érzékelője meghibásodott
7 22	2. zóna túlmelegedés
7 23	3. zóna túlmelegedés
7 25	5. zóna túlmelegedése
7 26	6. zóna túlmelegedése
7 50	Nem meghatározott hidraulikus kapcsolási rajz
7 51	Zónahiba
7 52	

hibakódtáblázat

HIBA	LEÍRÁS
9 01	Energiakezelés buszkommunikációs hibája
9 02	Szeperator előremenő érzékelője meghibásodott
9 03	Szeperator visszatérő érzékelője meghibásodott
9 04	1. típusú PdC-blokk
9 05	PdC elpárologtató-érzékelőjének hibája
9 06	PdC gázérzékelőjének hibája
9 07	PdC HST érzékelőjének hibája
9 08	PdC hőmérséklet-érzékelőjének hibája Külső
9 09	PdC OMT érzékelőjének hibája
9 10	Nincs kommunikáció a HYDI kártyával
9 11	PdC nyomásérzékelője meghibásodott (CA)
9 12	PdC nyomásérzékelője meghibásodott (CC)
9 13	PdC előremenő érzékelője meghibásodott (CA)
9 14	PdC előremenő érzékelője meghibásodott (CC)
9 15	PdC kondenzátorérzékelője meghibásodott
9 16	Kommunikációs hiba a PdC HYDI-ODU kártyával
9 17	PdC visszatérő érzékelője meghibásodott
9 18	2. típusú PdC-blokk
9 19	PdC újraindításra várva
9 20	Szeperatorérzékelő hibája (előrem.+visszat.)
9 21	Elektromosság/gáz költségének aránya hibás
9 22	PdC letiltva
9 23	Fűtőrendszer nyomáshibája
9 24	Kommunikációs hiba a HP egységgel
9 25	Nincs kazán
9 30	Energiakezelési hiba
9 31	Energiakezelési hiba

Működtetés visszakapcsolása

Letiltás esetén a rendszerinterfész kijelzőjén egy hibakód jelenik meg, mely a leállás típusára és annak okára utal.

A normál működés visszaállításához kövesse a kijelzői utasításokat, illetve ha a hiba továbbra is jelentkezik, tanácsos hivatalos szakszervizhez fordulni.

(*) Áramellátó busz túlterhelése

A busz áramellátásában jelentkező túláramot okozhatja, hogy a telepített rendszerhez három vagy több berendezés van csatlakoztatva. A buszhálózatot áramellátással túlterhelni képes berendezések a következők:

- Multizónás modul
- Napelemes szivattyúblokk
- Az azonnali használatimelegvíz-készítés modulja

Az áramellátó busz túlterhelésének elkerülése érdekében a rendszerhez csatlakoztatott egyik készülék (kivéve a kazán) egyik elektronikus kártyáján lévő 1. mikrokapcsolót KI helyzetbe kell kapcsolni az ábra szerinti módon.

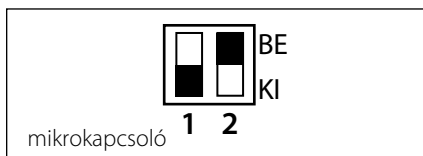

date generale	177
norme de siguranță	178
caracteristici tehnice	179
descriere produs	180
structură meniu	182
setare display	184
modalitate funcționare centrală	186
reglare temperatură mediu	187
setare apă caldă încălzire	188
programare orară încălzire	189
funcționare modalitate manuală încălzire	192
setare apă caldă menajeră	193
programare orară apă caldă menajeră	194
funcții speciale	195
solar & fierbător (dacă este disponibil)	196

zona tehnică

instalare	197
structură meniu zona tehnică	199
setare zona	200
meniu configurare ghidată	201
termoreglare	203
tabel meniu	205
tabel coduri erori	232

Date generale

Interfața de sistem SENSYS vă permite să dialogați cu centrala din spațiul preferat din casa dvs. Puteți să instalați astfel centrala în locul cel mai indicat și să o comandați de la distanță.

Interfața de sistem SENSYS vă permite o gestionare simplă și eficientă a termoreglării încăperilor și controlul apei calde menajere. Vă oferă, de asemenea, primul ajutor, în cazul funcționării greșite a centralei, semnalând tipul anomaliei și sugerând intervențiile pentru eliminarea acesteia sau recomandând intervenția centrului de asistență.

Prezentul manual constituie parte integrantă și esențială a produsului.

Citiți cu atenție instrucțiunile și avertizările din acest manual, deoarece furnizează indicații importante cu privire la folosire și întreținere.

Instalarea, întreținerea precum și orice alt tip de intervenție vor fi efectuate de personalul care întrunește condițiile prevăzute, în sensul respectării normelor în vigoare și a indicațiilor furnizate de fabricant.

În caz de deteriorare și/sau funcționare greșită, stingeți aparatul și nu încercați să îl reparați singuri, ci adresați-vă personalului calificat.

Eventualele reparații trebuie să fie efectuate numai de tehnicieni calificați care să folosească numai piese de schimb originale. Nerespectarea acestei instrucțiuni compromite siguranța aparatului și determină decăderea răspunderii fabricantului.

Înainte de a curăța părțile externe, stingeți aparatul.

norme de securitate

LEGENDĂ SIMBOLURI:

△ Nerespectarea avertismentului constituie un pericol grav, în unele cazuri chiar mortal, pentru persoane.

△ Nerespectarea avertismentului reprezintă un risc de dăunare, în anumite cazuri chiar gravă, pentru obiecte, plante sau animale.

Nu efectuați operații care implică desprinderea completă a centralei din locul de instalare.

△ Deteriorarea aparatului.

Nu vă urcați pe scaune, taburete, scări sau alte suporturi instabile, pentru a curăța centrala.

△△ Leziuni personale, datorită căderii de la înălțime sau tăierii (scări duble).

Nu utilizați insecticide, dizolvanți sau detergenți agresivi pentru a curăța aparatul.

△ Deteriorarea componentelor din plastic sau a celor vopsite.

Nu utilizați aparatul în alte scopuri decât cele obișnuite, legate de utilizarea aparatului la domiciliul dvs.

△ Deteriorarea aparatului prin suprasarcină de funcționare.

Deteriorarea obiectelor care nu au fost tratate adecvat în acest scop.

Nu permiteți copiilor sau persoanelor fără experiență să utilizeze aparatul.

△ Deteriorarea aparatului datorită utilizării necorespunzătoare.

ATENȚIE!

Aparatul nu este destinat utilizării de către persoane (inclusiv copii) cu capacități fizice, senzoriale sau psihice reduse sau cu experiență sau cunoștințe insuficiente, exceptând cazul în care acestea ar fi putut beneficia de supraveghere sau instruire privind utilizarea aparatului din partea unei persoane responsabile de siguranța acestora.

Copiii trebuie supravegheați pentru a vă asigura că nu se joacă cu aparatul.

**ACEST PRODUS ESTE
CONFORM CU DIRECTIVA
EU 2002/96/EC**



Simbolul de container barbat, aflat pe aparat, indică faptul că produsul, la încheierea duratei sale de viață, trebuie să fie colectat separat de deșeurile casnice, trebuie să fie predat la un centru de colectare diferențiată pentru aparatele electrice și electronice sau predat agentului de vânzare în momentul cumpărării unui nou aparat echivalent.

Utilizatorul are responsabilitatea să încredințeze aparatul scos din uz la un centru de colectare autorizat.

Colectarea diferențiată a aparatelor - realizată în vederea reciclării, tratării sau eliminării lor - în mod compatibil cu mediul înconjurător contribuie la limitarea posibilelor efecte negative asupra mediului înconjurător și a sănătății, favorizând reciclarea materialelor din care este compus produsul.

Pentru informații mai detaliate privind sistemele de colectare disponibile, adresați-vă serviciului local de eliminare a deșeurilor sau magazinului în care l-ați cumpărat.

caracteristici tehnice

Date tehnice	
Alimentare electrică	BUS BridgeNet®
Absorbție electrică	max. < 0,5W
Temperatura de funcționare	-10 ÷ 60°C
Temperatură de stocare	-20 ÷ 70°C
Lungime și secțiune cablu bus NOTĂ: LA CONECTAREA DINTRE SENZORUL DE MEDIU ȘI CENTRALĂ, PENTRU A EVITA PROBLEME DE INTERFERENȚE, UTILIZAȚI UN CABLU ECRANAT ȘI UN SPLITTER TELEFONIC.	max. 50 m - min. 0.5 mm ²
Memorie tampon	2 h
Conformitate LVD 2006/95/EC EMC 2004/108/EC	CE
Interferențe electromagnetice	EN 60730-1
Emisii electromagnetice	EN 60730-1
Conformitate standard	EN 60730-1
Senzor temperatură	NTC 5 k 1%
Grad rezoluție	0,1°C

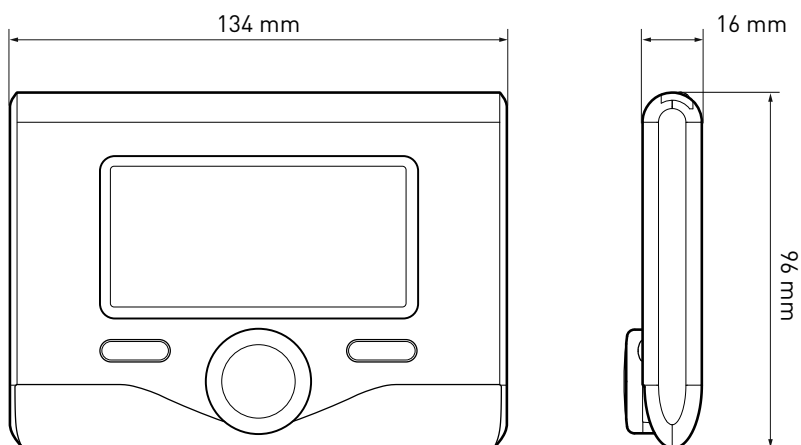







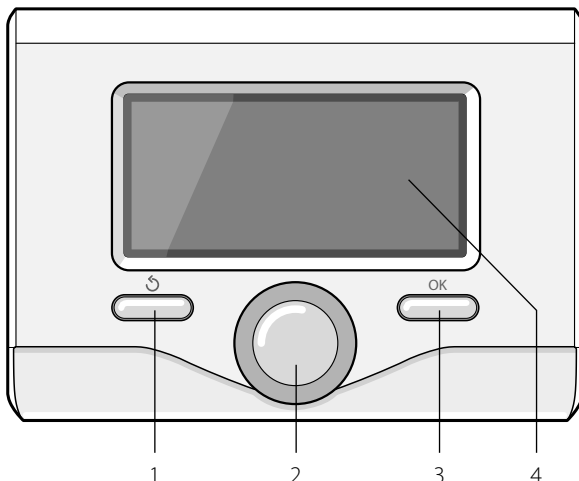







descrierea produsului

Taste și Display:

1. tasta înapoi  (vizualizare precedentă)
2. selector
3. tasta **OK** (confirmare operațiune, se accede la meniul principal)
4. DISPLAY



Simboluri display:

-  Vară
-  Iarnă
-  OFF centrală stinsă
-  Programare orară
-  Funcționare manuală
-  Indicare prezență flacără
-  Temperatura dorită a mediului
-  Temperatura mediului detectată
-  Temperatura dorită a mediului derogare
-  Temperatura externă
-  Funcția AUTO activă
-  Funcția VACANȚĂ activată
-  Încălzire activă
-  Menajer activ
-  Semnalare eroare
- (CONFORT) Funcția Confort activă

descrierea produsului

- (1.3 bar) Presiune instalație
- (🔥) Prezență flacăra
- (☀️) Solar activ (dacă este prezent)
- (☰) Meniu complet:
- (📊) Setări încălzire
- (🚰) Setări apă caldă
- (📊) Prestații sistem
- (⚙️) Opțiuni ecran

Simboluri vizibile cu solar instalat:

- (📱) Centrală
- (ON 📱) Centrala în funcțiune
- (📄) Instalație în pardoseală
- (📄) Fierbător mono-serpentină
- (📄) Fierbător dublă serpentină
- (📄) Fierbător electro-solar
- (🖋️) Colector solar
- (🔊) Circulator
- (📐) Schimbător
- (🔗) Valvă de deviere
- (📏 S1) Sondă colector
- (📏 S2) Sondă fierbător joasă
- (📏 S3) Sondă fierbător înaltă
- (📏 S4) Termostat în pardoseală
- (📱) Supratemperatură fierbător
- (🖋️) Supratemperatură colector
- (❄️) Funcție anti-îngheț
- (🚫) Funcție antilegionela
- (🔄) Funcție recooling
- (📱) Vizualizare display digital
- (📱) Vizualizare display analogic
- (🔧) Dispozitiv configurabil

Prima Pornire

Prima dată când se conectează interfața de sistem SENSYS la centrală, trebuie alese unele setări de bază.

Mai întâi, trebuie aleasă limba interfeței utilizator.

Rotiți selectorul pentru a selecta limba dorită și apăsați tasta OK pentru a confirma. Reglați apoi data și ora. Rotiți selectorul pentru a selecta, apăsați tasta OK pentru a confirma selecția, rotiți selectorul pentru a regla valoarea.

Apăsați tasta OK pentru a confirma.

Salvați setarea cu tasta OK.

Apăsați tasta OK pentru a intra în Meniu. Folosiți selectorul central pentru derularea listei meniului și selectarea parametrilor, apăsați tasta OK pentru a confirma.

ATENȚIE

Unii parametri sunt protejați cu un cod de acces (cod de siguranță) care protejează setările centralei de o folosire neautorizată.

structură meniu utilizator

Funcțiile prezente în dispozitiv sunt organizate pe trei nivele, în funcție de importanța lor și de frecvența utilizării.

- 1 Ecranul principal
- 2 Meniul setări de bază
- 3 Meniul complet

ECRAN PRINCIPAL

Din acest meniu se poate vizualiza starea funcționării sistemului și modifica temperatura dorită a mediului, doar rotind selectorul

MENIUL SETĂRI DE BAZĂ

Din acest meniu se poate avea acces la funcțiile principale: alegerea între modalitatea programare sau manuală și modalitatea de funcționare (vară/iarnă/off)

MENIUL COMPLET

Din acest meniu se poate avea acces la toți parametrii principali ai sistemului și la setarea /modificarea programării orare încălzire

ECRANUL PRINCIPAL



MENIUL SETĂRI DE BAZĂ

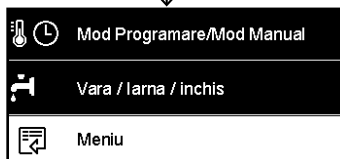
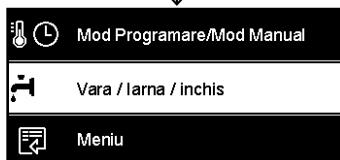
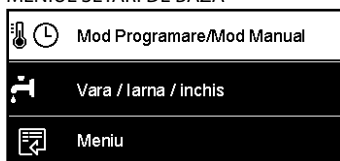

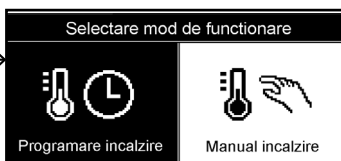

MENIUL COMPLET

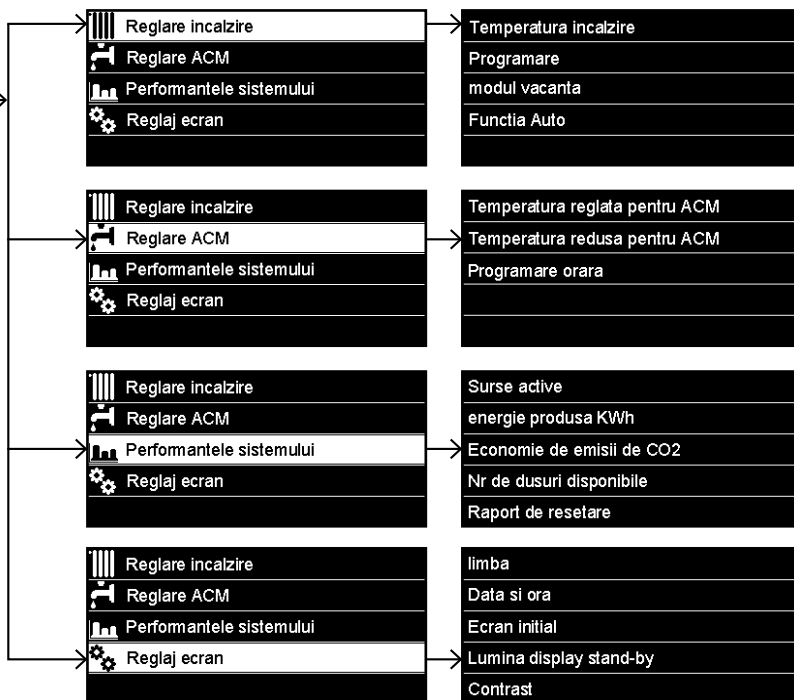

setări display

Ecranul principal al controlului la distanță este personalizabil. În ecranul principal se poate controla ora, data, modalitatea de funcționare a centralei, temperaturile setate sau detectate de interfața de sistem, programarea orară, sursele de energie active (dacă este prezent) și reducerea emisiilor de CO₂.

Pentru a avea acces la setările display-ului apăsați tasta OK.

Rotiți selectorul și alegeți:

- Meniul complet

Apăsați tasta OK.

Rotiți selectorul și alegeți:

- Setări ecran

Apăsați tasta OK.

Prin meniul **"Setări ecran"** se pot selecta următorii parametri:

- Limba

Apăsați tasta OK.

Rotiți selectorul și alegeți limba dorită.

Apăsați tasta OK pentru a confirma alegerea și apăsați tasta înapoi "↶" pentru a reveni la pagina precedentă.

Rotiți selectorul și alegeți

- Data și ora

Apăsați tasta OK.

Cu selectorul, alegeți ziua, apăsați tasta OK, rotiți selectorul pentru a seta ziua exactă, apăsați tasta OK pentru a confirma și treceți la selectarea lunii și apoi a anului, confirmând setarea cu tasta OK.

Rotiți selectorul pentru a alege ora, apăsați tasta OK, rotiți selectorul pentru a seta ora exactă, apăsați tasta OK pentru a confirma și treceți la selectarea și setarea minutelor.

Apăsați tasta OK pentru a confirma.

Rotiți selectorul și selectați ora legală, apăsați tasta OK, selectați auto sau manual, apăsați tasta OK.

Apăsați tasta OK pentru a confirma alegerea și apăsați tasta înapoi "↶" pentru a reveni la pagina precedentă.



Vizualizare bază



Setează data și ora

setări display

Rotiți selectorul și alegeți:

- **Ecranul inițial**

în setarea ecran inițial se pot alege informațiile afișate.

Alegând vizualizarea „Personalizabil” se pot selecta toate informațiile dorite. Ca alternativă, se poate alege unul din ecranele preconfigurate:

Bază

Surse active

Reducere CO2

Centrală bază

- Centrală completă

- Solar (dacă este prezent)

Zone (dacă este prezent)

FWS (dacă este prezent)

Apăsăți tasta OK pentru a confirma alegerea.

Apăsăți tasta înapoi “

Rotiți selectorul și alegeți:

- **Luminozitate în stand-by**

cu selectorul reglați luminozitatea display-ului în perioadele de stand-by.

Apăsăți tasta OK pentru a confirma.

Rotiți selectorul și alegeți:

- **Temporizare retroiluminare**

cu selectorul setați timpul de retroiluminare a display-ului după ultima utilizare a interfeței de sistem este lăsat inactiv pentru o anumită perioadă.

Apăsăți tasta OK pentru a confirma.

Rotiți selectorul și alegeți:

- **Temporizare ecran inițial**

cu selectorul setați timp de așteptare pentru vizualizarea ecranului principal.

Apăsăți tasta OK pentru a confirma.

Apăsăți tasta înapoi “185

modalitate de funcționare centrală

Penru a selecta modul de funcționare a centralei apăsați tasta OK.

Pe display apare:



- Programat / Manual
- Vară / Iarnă/ Off
- Meniul complet

Rotiți selectorul și alegeți:

- **Vară / Iarnă/ Off**

Apăsați tasta OK.

Rotiți selectorul și alegeți:

- () **VARĂ**
producere apă caldă menajeră, excludere încălzire
- () **IARNĂ**
producere apă caldă menajeră și încălzire.
- () **OFF**
centrală stinsă, funcție anti-îngheț activă. Când funcția anti-îngheț este activă, pe display apare simbolul:
“  ”. Această funcție este o protecție împotriva congelării țevilor.

Apăsați tasta OK pentru a confirma.



Apăsați din nou tasta OK pentru a reveni la pagina precedentă.

Rotiți selectorul și alegeți:

- **Programat / Manual**

Apăsați tasta OK.

Rotiți selectorul și alegeți:

- () **PROGRAMMAT**
centrala va funcționa potrivit programării orare setate.
- () **MANUAL**
centrala va funcționa în mod manual.

Apăsați tasta OK pentru a confirma.

Apăsați din nou tasta OK pentru a reveni la pagina precedentă.

Programarea orară îi permite centralei să încălzească mediul potrivit nevoilor dvs.



Selectare modalitate iarnă



Selectare modalitate manuală

reglarea temperaturii mediului

Reglare temperatură mediu în modalitatea manuală

Rotiți selectorul pentru a regla valoarea dorită a temperaturii mediului. Display-ul afișează valoarea setată.

Apăsați tasta OK pentru a confirma.

Display-ul revine la vizualizarea precedentă.

Reglare temperatură mediu în modalitatea programarea orară.

În timpul funcționării programării orare este posibil să modificați temporar temperatura setată a mediului.

Rotiți selectorul și reglați valoarea dorită a temperaturii mediului. Apăsați tasta OK.

Pe display apare temperatura setată și ora până la care doriți să se mențină modificarea. Rotiți selectorul pentru a seta ora de sfârșit a modificării, apăsați tasta OK pentru a confirma.

Pe display apare simbolul  corespunzător valorii dorite a temperaturii pentru perioada de modificare.

Apăsați tasta înapoi "↶" pentru a ieși din reglare fără a salva modificarea.

Interfața de sistem SENSYS va menține valoarea temperaturii până la terminarea timpului setat, după care va reveni la temperatura presetată a mediului.



Modificarea temperaturii mediului



Modificarea temperaturii mediului în modalitatea programarea orară.

setare apă caldă încălzire

Pentru a avea acces la setările încălzirii, apăsați tasta OK.

Rotiți selectorul și alegeți:

- **Meniul complet**

Apăsați tasta OK.

Rotiți selectorul și alegeți:

- **Setare încălzire**

Apăsați tasta OK.

Pentru a seta temperatura de tur, rotiți selectorul și alegeți:

- **Temperatura setată încălzire**

Apăsați tasta OK.

Pe display apare:

- T setată Zona 1
- T setată Zona 2
- T setată Zona 3

Rotiți selectorul și alegeți:

- **T setată Zona 1**

Apăsați tasta OK.

Rotiți selectorul și setați temperatura de tur a zonei selectate.

Apăsați tasta OK pentru a confirma.

Repetăți procedura de mai sus pentru a seta temperatura de tur în celelalte zone, dacă sunt prezente.

Apăsați de două ori tasta înapoi "↶".



Selectare setări încălzire



Modificare temperatură apă caldă încălzire

programare orară încălzire

Pentru a seta programarea orară a încălzirii, apăsați tasta OK. Rotiți selectorul și alegeți -

Meniul complet

Apăsați tasta OK.

Rotiți selectorul și alegeți:

- **Setări încălzire**

Apăsați tasta OK.

Pe display apare:

- **Temperatura setată încălzire**
- **Programare orară**
- **Funcția Vacanțe**
- **Funcția Auto**

Rotiți selectorul și alegeți:

- **Programare orară**

Apăsați tasta OK.

Pe display apare:

- **Programare liberă**
- **Programare ghidată**
- **Programe pre-setate**
- **Programare/manuală**

Rotiți selectorul și alegeți:

- **PROGRAMARE LIBERĂ**

Apăsați tasta OK.

Pe display apare:

- Toate zonele
- Zona 1
- Zona 2
- Zona 3

Rotiți selectorul și alegeți zona în care doriți să efectuați programarea orară:

Apăsați tasta OK.

Rotiți selectorul și alegeți

- **Setează T Comfort**

Apăsați tasta OK.

Rotiți selectorul și modificați valoarea de temperatură a mediului în perioada confort (display-ul afișează valoarea intermitentă a temperaturii).

Apăsați tasta OK pentru a confirma.

Rotiți selectorul și alegeți

- **Setează T Redusă**

Apăsați tasta OK.

Rotiți selectorul și modificați valoarea de temperatură a mediului în perioada redusă (display-ul afișează valoarea intermitentă a temperaturii).

Apăsați tasta OK pentru a confirma.

Rotiți selectorul și alegeți

- **Setează programare**

Apăsați tasta OK.

Rotiți selectorul și alegeți ziua sau zilele săptămânii pe care doriți să le programați.

La fiecare selectare a zilei, apăsați tasta OK pentru a confirma.

Display-ul afișează zilele selectate pentru programare cu un chenar.

Rotiți selectorul și alegeți salvează. Apăsați tasta OK, rotiți selectorul și setați începutul perioadei de încălzire corespunzător valorii intermitente. Apăsați tasta OK pentru a confirma.

Apăsați tasta OK și rotiți selectorul pentru a seta ora de sfârșit a perioadei confort.

Dacă doriți să adăugați noi perioade, rotiți selectorul și selectați Adaugă perioadă, apăsați tasta OK.

Repețiți procedura de mai sus pentru a seta începutul și sfârșitul perioadei de confort adăugate.

După terminarea programării, rotiți selectorul și alegeți Salvează.

programare orară încălzire

Apăsați tasta OK pentru a confirma.

Rotiți selectorul și alegeți:

- **Zile rămase**
în eventualitatea zilelor neprogramate încă, repetați operațiunile descrise anterior

Rotiți selectorul și alegeți:

- **Modificare**
pentru a modifica eventualele perioade programate anterior

Rotiți selectorul și alegeți:

- **Ieși**
pentru a ieși din setarea programarea orară.

Apăsați tasta OK pentru a confirma.

Display-ul revine la vizualizarea precedentă.

Apăsați tasta înapoi "↶" pentru a reveni la afișarea ecranului principal.

Pentru a ușura operațiunile de setare a programării orare, se poate efectua configurarea prin:

- **Programare ghidată**
- **Programe pre-setate.**

Rotiți selectorul și alegeți:

- PROGRAMARE GHIDATĂ

Apăsați tasta OK.

Rotiți selectorul și alegeți zona în care doriți să efectuați programarea orară.

Apăsați tasta OK.

Rotiți selectorul și alegeți:

- Setează programare

Apăsați tasta OK.

Urmați indicațiile pe măsură ce apar pe display.

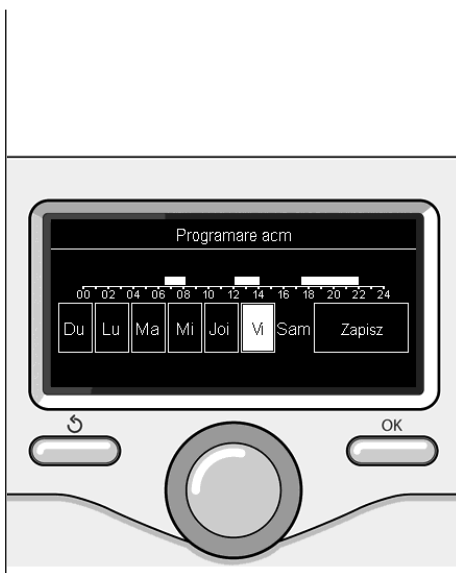

Selectare zile programare orară încălzire

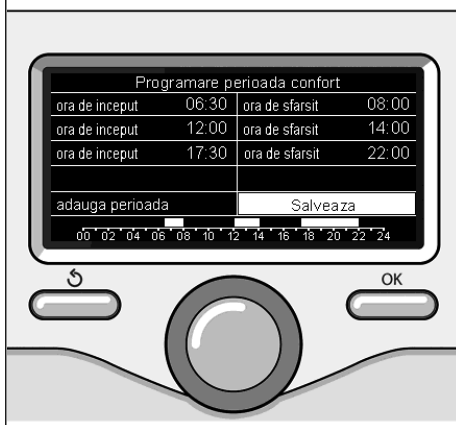

Setează perioade confort programare orară încălzire

programare orară încălzire

- PROGRAME PRE-SETATE

Apăsați tasta OK.

Rotiți selectorul și alegeți zona în care doriți să efectuați programarea orară.

Apăsați tasta OK.

Rotiți selectorul și alegeți

- Setează programare

Apăsați tasta OK.

Rotiți selectorul și alegeți între:

- Program Familie
- Program nu prânz
- Program amiază
- Mereu activ

Apăsați tasta OK pentru a confirma.

Rotiți selectorul pentru a derula zilele și ora de început și de sfârșit al programului încălzire.

Rotiți selectorul și alegeți salvează, apăsați tasta OK.

Apăsați tasta înapoi "↶" pentru a reveni la afișarea precedentă.

- PROGRAMAT/MANUAL

(această modalitate permite selectarea gestionării încălzirii zonelor, dintre programat sau manual).

Apăsați tasta OK.

Rotiți selectorul și alegeți zona în care doriți să efectuați setarea. Alegeți dintre modalitatea programare orară sau manuală.

Apăsați tasta OK.

Apăsați tasta înapoi "↶" pentru a reveni la afișarea precedentă.

Pentru a regla temperatura mediului, este suficient să rotiți selectorul.

În funcție de modalitatea de funcționare a centralei (Programat/Manual) A se vedea paragraful „modalitatea de funcționare a centralei”.



Selectare program amiază

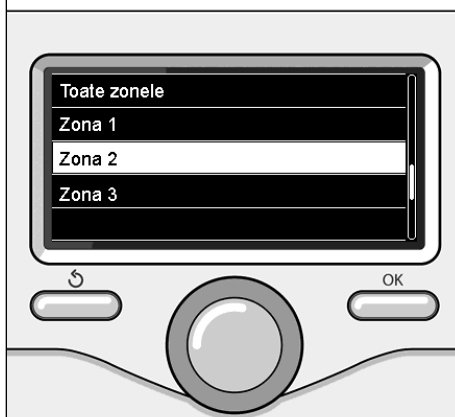

Selectare modalitate funcționare a zonei 2

funcționare modalitate manuală încălzire

Modalitatea manuală dezactivează programarea orară de încălzire.

Funcționarea manuală permite menținerea încălzirii în continuu.

Pentru a selecta funcționarea centralei în modalitatea manuală, apăsați tasta OK pentru a intra în Meniu.

Rotiți selectorul și alegeți:

- **Programat / Manual**

Apăsați tasta OK.

Rotiți selectorul și alegeți:

- **Manual**

Rotiți selectorul pentru a alege modalitatea Manuală și apăsați tasta OK.

Apăsați din nou tasta OK pentru a salva setările. Display-ul revine la vizualizarea precedentă.

Apăsați tasta înapoi pentru a reveni la afișarea ecranului principal.

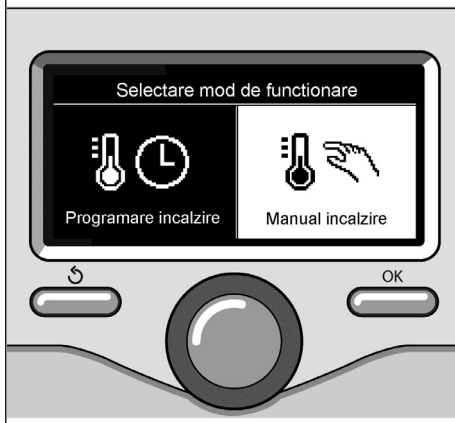

Selectare modalitate manuală

setare apă caldă menajeră

Pentru a avea acces la setările apei calde menajere, apăsați tasta OK.

Rotiți selectorul și alegeți:

- **Meniul complet**

Apăsați tasta OK.

Rotiți selectorul și alegeți:

- **Setare apă caldă**

Apăsați tasta OK.

Rotiți selectorul și alegeți:

- **Temperatura setată apă caldă**

Apăsați de două ori tasta OK.

Rotiți selectorul și setați temperatura dorită a apei calde menajere.

Apăsați tasta OK pentru a confirma.

Apăsați tasta înapoi "↶" pentru a reveni la pagina precedentă.

Funcția **confort** permite reducerea timpului de așteptare când se activează cererea de apă caldă menajeră.

Rotiți selectorul și alegeți:

- **Confort**

Apăsați tasta OK.

Rotiți selectorul și alegeți:

- **Dezactivată**

- **Temporizată**

(permite menținerea schimbătorului secundar cald în timpul perioadelor de inactivitate a centralei, mărind astfel confortul)

- **Mereu activă**



Selectare setare apă caldă



Selectare modalitate confort temporizată

programare orară apă caldă menajeră

Pentru a seta programarea orară a apei calde menajere, apăsați tasta OK.

Rotiți selectorul și alegeți

- **Meniul complet**

Apăsați tasta OK.

Rotiți selectorul și alegeți

- **Setare apă caldă**

Apăsați tasta OK.

Rotiți selectorul și alegeți:

- **Programare orară**

Apăsați tasta OK.

Rotiți selectorul pentru a alege:

- **Programare liberă**

- **Programe pre-setate**

Rotiți selectorul pentru a alege:

- **Programare liberă**

Apăsați tasta OK.

Rotiți selectorul și alegeți:

- **Program apă caldă**

- **Timer auxiliar** (Modul pentru producerea instantanee a apei calde, Pompă recirculație menajer, Electro-solar)

În ambele cazuri, rotiți selectorul și setați temperatura confort și redusă, apăsați tasta OK pentru a confirma.

Rotiți selectorul pentru a alege:

- **Setează programare**

Apăsați tasta OK. Pentru a seta programarea, urmați procedura descrisă în capitolul „programare orară încălzire”.

Rotiți selectorul pentru a alege:

- **Programe pre-setate**

Apăsați tasta OK.

Rotiți selectorul și alegeți:

- **Programare apă caldă**

- **Timer auxiliar** (Modul pentru producerea instantanee a apei calde, Pompă recirculație menajer, Electro-solar)

În ambele cazuri, rotiți selectorul și setați temperatura confort și redusă, apăsați tasta OK pentru a confirma.

Rotiți selectorul pentru a alege:

- **Setează programare**

Apăsați tasta OK. Pentru a seta programarea, urmați procedura descrisă în capitolul „programare orară încălzire”, paragraful programe presetate:

- **Program Familie**

- **Program nu prânz**

- **Program amiază**

- **Mereu activ.**

Apăsați tasta OK pentru a confirma alegerea și apăsați tasta „înapoi”  pentru a reveni la pagina precedentă.

funcții speciale

Pentru a seta programarea uneia dintre funcțiile speciale, apăsați tasta OK.

Rotiți selectorul și alegeți

- **Meniul complet**

Apăsați tasta OK.

Rotiți selectorul și alegeți:

- **Setări încălzire**

Apăsați tasta OK.

Rotiți selectorul și alegeți:

- **Funcția Vacanțe**

- **Funcția Auto**

Apăsați tasta OK pentru a confirma alegerea.

Funcția vacanțe dezactivează încălzirea în perioada de vacanță.

- **FUNCȚIA VACANȚE**

Apăsați tasta OK.

Rotiți selectorul și alegeți:

- **ON** (activează funcția)

- **OFF** (dezactivează funcția)

Apăsați tasta OK.

Dacă selectați ON, rotiți selectorul pentru a seta data de întoarcere din vacanță.

Acest lucru va permite interfeței de sistem, la data prestabilită, să reia funcționarea în modalitatea setată anterior.

Apăsați tasta OK pentru a salva setările, display-ul revine la afișarea anterioară.

În pagina surse active, când funcția vacanțe este activă, apare simbolul "  ".

Funcția AUTO setează automat regimul de funcționare a centralei în funcție de tipul instalării și de condițiile de mediu.

Termoreglarea unei clădiri constă în menținerea temperaturii interne constante la modificarea temperaturii externe.

- **FUNCȚIA AUTO**

Apăsați tasta OK.

Rotiți selectorul și alegeți:

- **ON** (activează funcția)

- **OFF** (dezactivează funcția)

Apăsați tasta OK pentru a salva setările, display-ul revine la afișarea anterioară.

În cazul în care temperatura apei calde încălzire nu corespunde celei dorite, poate fi mărită sau redusă cu ajutorul parametrului temperatură setează încălzire.

Pe display apare bara de corecție.

Apăsați tasta înapoi "  " pentru a reveni la afișarea ecranului principal.

În pagina surse active, când funcția auto este activă, apare simbolul "  ".

Solar & fierbător (dacă este prezent)

În prezența unei instalații solare, se pot vizualiza prestațiile energetice ale sistemului instalat.

Rotiți selectorul și alegeți

- **Meniul complet**

Apăsați tasta OK.

Rotiți selectorul și alegeți

- **Prestații sistem**

Apăsați tasta OK.

Rotiți selectorul și alegeți:

- **Surse active**

- **Producție kWh/h**

- **CO2 redus**

- **Dușuri disponibile**

- **Reset Report**

Apăsați tasta OK pentru a confirma selecția.

- **Surse active**

Vizualizează energia produsă de panoul solar într-un interval de 24h, o săptămână sau un an.

- **Producție kWh**

Vizualizează energia produsă de panoul solar într-un interval de 24h, o săptămână sau un an.

- **Reducere CO2**

Vizualizează reducerea CO2 în Kg punând în legătură distanța parcursă în auto

- **Dușuri disponibile**

Vizualizează procentul de apă caldă disponibilă în acumulare și cantitatea de dușuri care pot fi efectuate

- **Reset Report**

Resetează toate rapoartele.

Pe ecranul principal poate fi vizualizată și schema instalației solare montate.

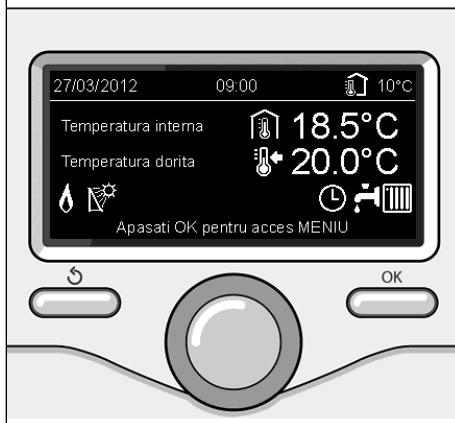

Ecran surse active

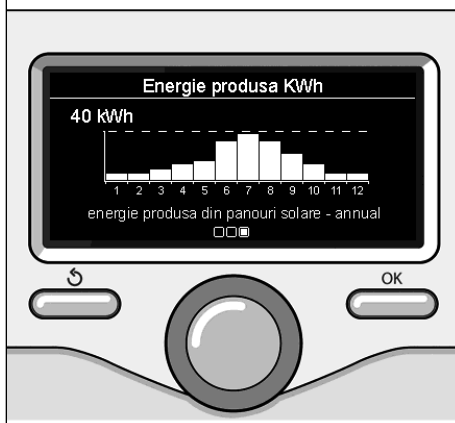

Ecran producție kWh

instalare

Amplasarea

Aparatul detectează temperatura ambiantă; ca urmare, în alegerea locului de amplasare este necesar să țineți cont de anumite criterii.

Amplasați dispozitivul departe de sursele de căldură (calorifere, raze solare, șeminee, etc) sau curent de aer sau ferestre și uși, deoarece acestea ar putea influența valorile măsurate. Amplasați aparatul la o înălțime de 1,50 m față de sol.



Atenție

Instalarea trebuie să fie executată numai de personal tehnic calificat.

Înainte de montare, scoateți centrala de sub tensiune.

Instalare la perete

Fixarea la perete a interfeței de sistem Sensys trebuie efectuată înainte de conectarea la linia BUS.

- înainte de a conecta firele la baza interfeței de sistem, glisați limba de protecție a conectorului și ridicați-o (fig.1),
- conectați perechea de fire la conector (așa cum se arată în pagina următoare) și închideți limba de protecție (fig.2),
- deschideți găurile necesare pentru fixare
- fixați baza aparatului la cutia de pe perete, cu ajutorul șuruburilor din setul furnizat (fig. 3),
- poziționați interfața de sistem pe bază, împingând-o ușor în jos (fig.4).

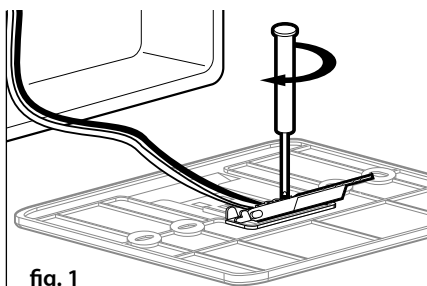

fig. 1

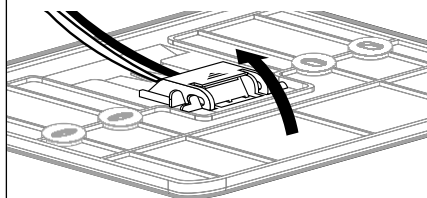

fig. 2

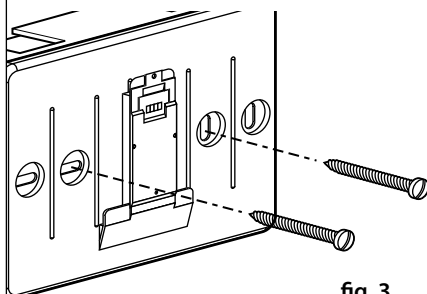

fig. 3

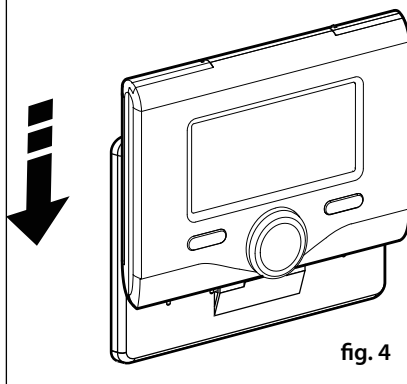

fig. 4

Conectare la cazan

Trimiterea, recepția și decodarea semnalelor se va face prin protocolul BUS BridgeNet®, care pune în comunicare centrala și interfața de sistem.

- Conectați o pereche de fire la conectorul BUS de pe placa centralei
- conectați perechea de fire de la conectorul BUS la borna interfeței de sistem.

NOTĂ: La conectarea dintre senzorul de mediu și centrală, pentru a evita probleme de interferențe, utilizați un cablu ecranat și un splitter telefonic.

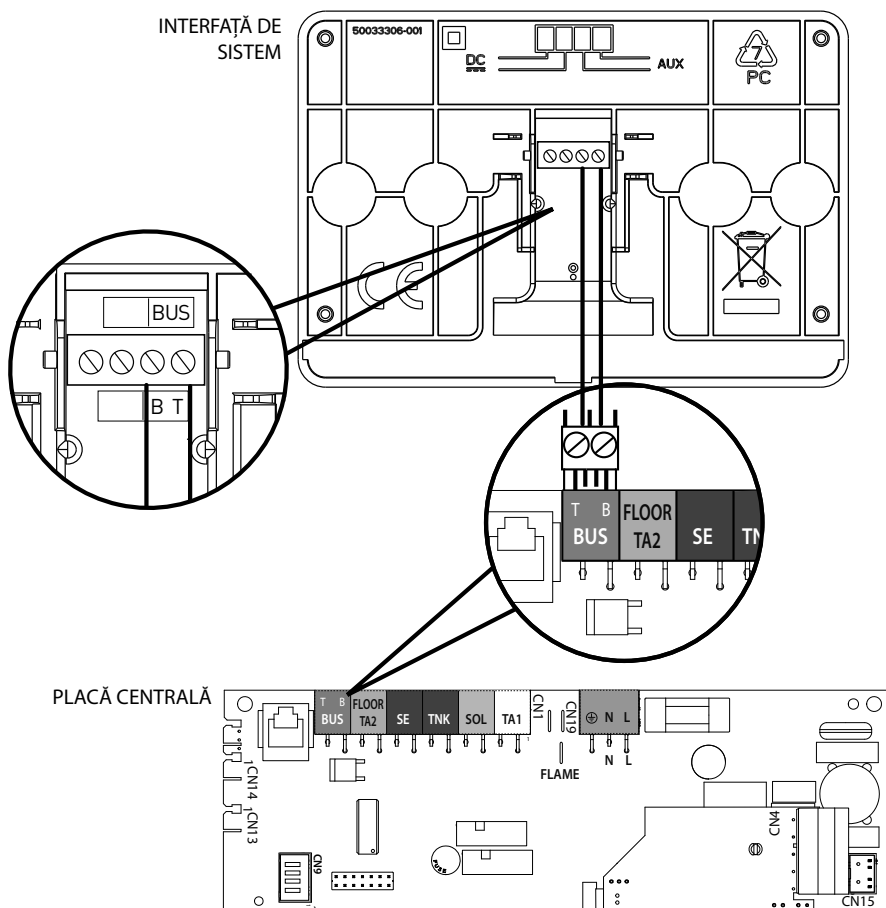

structură meniu zona tehnică

Limba, data și ora (Urmați indicațiile de pe display, apăsați OK la fiecare introducere pentru memorizare)

Setare Rețea BUS BridgeNet (listă variabilă în baza dispozitivelor conectate)

- Control la distanță (local)
- Control solar
- Centrală

Meniul complet (în paginile următoare sunt menționate toate meniurile/parametrii disponibili)

Configurare ghidată (listă variabilă în baza dispozitivelor conectate)

Control solar (urmați indicațiile din documentația solar)

Centrală

Parametri

Parametri Gaz: 220 - 230 - 231 - 232 - 233 - 234 - 270

Parametri reglare: 220 - 231 - 223 - 245 - 246

Afișări : 820 - 821 - 822 - 823 - 824 - 825 - 826 - 827 - 828 - 830 - 831 - 832 - 833 - 840 - 835

Zone: 402 - 502 - 602 - 420 - 520 - 620 - 434 - 534 - 634 - 830

Proceduri ghidate

Umple instalația

Dezaerisire instalație

Analiză gaze de ardere

Modalitate Test

Test circulator

Test valvă cu trei căi

Test ventilator

Opțiune Asistență

Activare Aviz de întreținere

Reset Aviz de întreținere

Luni rămase până la întreținere

Întreținere (listă variabilă în baza dispozitivelor conectate)

Control solar (urmați indicațiile din documentația solar)

Centrală

Parametri

Parametri Gaz: 220 - 230 - 231 - 232 - 233 - 234 - 270

Afișări : 820 - 821 - 822 - 823 - 824 - 825 - 826 - 827 - 828 - 830 - 831 - 832 - 833 - 840 - 835

Schimbare placă centrală: 220 - 226 - 228 - 229 - 230 - 231 - 232 - 233 - 234 - 247 - 250 - 253

Erori Pe display sunt afișate ultimele 10 erori cu menționarea codului, descrierii, datei.

Rotiți selectorul pentru a derula erorile

**Atenție**

Pentru a garanta siguranța și corecta funcționare a interfeței de sistem, punerea în funcțiune trebuie să fie executată de un tehnician calificat care să dețină autorizațiile prevăzute de lege.

Procedura de aprindere

- Introduceți interfața de sistem în sania de conectare, împingând ușor în jos, după o scurtă inițializare, interfața de sistem este conectată;

Pe display apare „Selectați limba“. Rotiți selectorul și alegeți limba dorită. Apăsăți tasta OK pentru a confirma.

Pe display se afișează data și ora.

Cu selectorul, alegeți ziua, apăsați tasta OK, rotiți selectorul pentru a seta ziua exactă, apăsați tasta OK pentru a confirma și treceți la selectarea lunii și apoi a anului, confirmând setarea cu tasta OK.

Rotiți selectorul pentru a alege ora, apăsați tasta OK, rotiți selectorul pentru a seta ora exactă, apăsați tasta OK pentru a confirma și treceți la selectarea și setarea minutelor. Apăsăți tasta OK pentru a confirma.

Rotiți selectorul și selectați ora legală, apăsați tasta OK, selectați auto sau manual, apăsați tasta OK.

Pe display apare ecranul de bază.

- Apăsăți în același timp tastele înapoi “” și “OK” până când pe display apare “Introducere cod”.

- Rotiți selectorul pentru a introduce codul tehnic (234), apăsați tasta OK, pe display apare **ZONA TEHNICĂ**:

- Limba, data și ora
- Setări rețea Bus BridgeNet®
- Meniul complet
- Configurare ghidată
- Întreținere
- Erori

Rotiți selectorul și alegeți:

- **SETĂRI REȚEA BUS Bridgenet**

Pe display apare lista dispozitivelor conectate în sistem:

- Control la distanță (local)
- Control solar
- Centrală
- ...

Dispozitivele configurabile sunt marcate prin simbolul “”.

Pentru a seta zona corectă la care este asociată interfața de sistem, rotiți selectorul și alegeți:

- Control la distanță (local)

Apăsăți tasta OK pentru a confirma alegerea și apăsați tasta înapoi “” pentru a reveni la afișarea precedentă.

Rotiți selectorul și alegeți:

- **MENIUL COMPLET**

Apăsăți tasta OK.

Rotiți selectorul și derulați meniurile de selectat:

- | | |
|---|--------------------|
| 0 | Rețea |
| 1 | Ora-Data-Limba |
| 2 | Parametri Centrală |
| 3 | Solar |
| 4 | Parametri Zona 1 |
| 5 | Parametri Zona 2 |
| 6 | Parametri Zona 3 |
| 7 | Test & Utilități |

zona tehnică

- 8 Parametrii Asistență
- 9 Parametrii Hibrid
- 10 Alte Periferice
- 11 Free (periferice strat II)
- 12 Free (periferice strat II)
- 13 Free (periferice strat II)
- 14 Zona 4
- 15 Zona 5
- 16 Zone 6

Selectați meniul respectiv, apăsați tasta OK.

Rotiți selectorul pentru a seta sau afișa valoarea. Apăsați tasta OK pentru a confirma.

Apăsați tasta înapoi "↶" pentru a reveni la afișarea precedentă.

Pentru a ușura operațiunile de setare a parametrilor, fără a intra în Meniul complet, se poate efectua configurarea prin meniul de acces rapid „Configurare ghidată”.

Rotiți selectorul și alegeți:

- **CONFIGURARE GHIDATĂ**

Apăsați tasta OK.

Rotiți selectorul și alegeți unul din dispozitivele vizualizate.

- **Control Solar (dacă este prezent)**
(urmați indicațiile din documentația solar)
- **Centrală**

Rotiți selectorul și alegeți:

- **Centrală**

Apăsați tasta OK.

Rotiți selectorul și alegeți:

- **Parametri**
- **Proceduri ghidate**
- **Modalitate Test**
- **Opțiuni Asistență**

Rotiți selectorul și alegeți:

- **Parametri**

(permite vizualizarea și setarea parametrilor esențiali pentru funcționarea corectă a centralei) Apăsați tasta OK.

Rotiți selectorul și derulați parametrii de setat:

- **Parametri gaz**
- **Parametri reglare**
- **Afișări**
- **Zone**

Apăsați tasta OK pentru a confirma.

Apăsați tasta înapoi "↶" pentru a reveni la afișarea precedentă.

Rotiți selectorul și alegeți:

- **Proceduri ghidate**

(Procedurile ghidate sunt un ajutor important în parametrizarea centralei. Rotind selectorul se selectează lista procedurilor care explică pas cu pas cum se efectuează configurarea corectă)

Apăsați tasta OK.

Rotiți selectorul și derulați parametrii de setat:

- **Umplere instalație**
- **Dezaerisire instalație**
- **Analiză gaze de ardere**

Apăsați tasta OK pentru a confirma.

Apăsați tasta înapoi "↶" pentru a reveni la afișarea precedentă.

Rotiți selectorul și alegeți:

- **Modalitate Test**

(Această modalitate permite controlarea funcționării corecte a componentelor centralei)

Apăsați tasta OK.

Rotiți selectorul și alegeți testul de efectuat:

- **Test circulator**
- **Test valvă cu trei căi**
- **Test ventilator**

Apăsați tasta OK pentru a confirma.

Apăsați tasta înapoi "↶" pentru a reveni la afișarea precedentă.

Rotiți selectorul și alegeți:

- **Opțiuni Asistență**

(Această modalitate permite memorizarea datelor centrului de asistență și avizele de întreținere)

Apăsăți tasta OK.

Rotiți selectorul și derulați parametrii de setat:

- **Date centru de asistență**
- **Activare avize de întreținere**
- **Reset avize de întreținere**
- **Luni rămase până la întreținere**

Apăsăți tasta OK pentru a confirma.

Apăsăți tasta înapoi "↶" pentru a reveni la afișarea precedentă.

Rotiți selectorul și alegeți:

- **ÎNȚREȚINERE**

(În cazul în care este necesară controlarea sau configurarea unor parametri esențiali pentru funcționarea corectă a centralei)

Apăsăți tasta OK.

Rotiți selectorul și alegeți:

- **Control Solar (dacă este prezent)**
(urmați indicațiile din documentația solar)
- **Centrală**

Rotiți selectorul și alegeți:

- **Centrală**

Apăsăți tasta OK.

Rotiți selectorul și alegeți:

- **Parametri**

Apăsăți tasta OK.

Rotiți selectorul și derulați parametrii:

- **Parametri gaz**
- **Afișări**
- **Schimbare placă centrală**

Apăsăți tasta OK pentru a confirma.

Apăsăți tasta înapoi "↶" pentru a reveni la afișarea precedentă.

Rotiți selectorul și alegeți:

- **ERORI**

Apăsăți tasta OK.

Rotiți selectorul și alegeți:

- **Control Solar (dacă este prezent)**
(urmați indicațiile din documentația solar)
- **Control multizonă (dacă este prezeent)**
- **Centrală**

Apăsăți tasta OK.

Rotiți selectorul și alegeți:

- **Centrală**

Apăsăți tasta OK.

Rotiți selectorul pentru a derula pe display ultimele 10 erori înregistrate.

termoreglare

Pentru a seta parametrul de termoreglare, apăsați în același timp tastele înapoi " ⏪ " și "OK" până când pe display apare "Introducere cod".

Rotiți selectorul pentru a introduce codul tehnic (234), apăsați tasta OK, pe display apare **Zona tehnică**.

Rotiți selectorul și alegeți Meniul complet

Apăsați tasta OK.

Rotiți selectorul și alegeți:

4 Parametri Zona 1

Apăsați tasta OK.

Rotiți selectorul și alegeți:

4.2 Setare Zona 1

Apăsați tasta OK.

Rotiți selectorul și alegeți:

4.2.0 Range T Z1

Apăsați tasta OK.

Rotiți selectorul și alegeți intervalul de temperatură:

0 temperatură scăzută

1 temperatură ridicată

Apăsați tasta OK pentru a confirma.

Rotiți selectorul și alegeți:

4.2.1 Selectare tipologie

apăsați tasta OK

Rotiți selectorul și setați tipologia termoreglării instalate:

- 0 Temperatură fixă de tur
- 1 Dispozitive ON/OFF
- 2 Numai sonda de mediu
- 3 Numai sonda externă
- 4 sondă de mediu + sondă externă

apăsați tasta OK

Rotiți selectorul și alegeți:

4.2.2 Curba Termoreglare

apăsați tasta OK

Rotiți selectorul și setați curba în funcție de tipul instalației de încălzire și apăsați tasta OK.

- instalație la temperatură scăzută
- (panouri în pardoseală)
curbă între 0,2 și 0,8
- instalație la temperatură ridicată (radiatoare)
curbă între 1,0 și 3,5

Verificarea caracterului corespunzător al curbei prevede un timp lung în care ar putea fi necesare unele ajustări.

La scăderea temperaturii externe (iarna) se pot manifesta trei condiții:

1. temperatura mediului scade, acest lucru arată că trebuie setată o curbă cu înclinare mai mare
2. temperatura mediului crește, acest lucru arată că trebuie setată o curbă cu înclinare mai mică
3. temperatura mediului rămâne constantă, acest lucru arată că curba setată are înclinarea corectă

După ce s-a găsit curba care menține constantă temperatura mediului, trebuie verificată valoarea acestora

Rotiți selectorul și alegeți:

4.2.3 Deplasare Panou

apăsați tasta OK.

Rotiți selectorul și reglați valoarea potrivită.

Apăsați tasta OK pentru a confirma.

NOTĂ:

Dacă temperatura mediului este mai mare de valoarea dorită, trebuie deplasată paralel curba în jos. Dacă, însă, temperatura mediului este mai mică, trebuie deplasată paralel în sus. Dacă temperatura mediului corespunde celei dorite, curba este cea exactă.

În reprezentarea grafică de mai jos, curbele sunt împărțite în două grupuri:

- instalații la temperatură scăzută
- instalații la temperatură ridicată

Împărțirea celor două grupuri este dată de punctul diferit de origine al curbelor care, pentru temperatura ridicată, este de + 10°C, corecție care, în mod normal, este dată temperaturii de tur a acestui tip de instalații, în reglarea climatică.

Rotiți selectorul și alegeți:

4.2.4 Influență Mediu Proporțională

apăsăți tasta OK.

Rotiți selectorul, reglați valoarea potrivită și apăsăți tasta OK.

Influența sondei de mediu este reglabilă între 20 (maximă influență) și 0 (influență exclusă). Astfel se poate regla contribuția temperaturii mediului în calculul temperaturii de tur.

Rotiți selectorul și alegeți:

4.2.5 Temperatura maximă tur

apăsăți tasta OK.

Rotiți selectorul, reglați valoarea potrivită și apăsăți tasta OK.

Rotiți selectorul și alegeți:

4.2.6 Temperatura minimă tur

apăsăți tasta OK

Rotiți selectorul, reglați valoarea potrivită și apăsăți tasta OK.

Repețați operațiunile descrise pentru a seta valorile zonelor 2 și 3 selectând meniul 5 și 6.

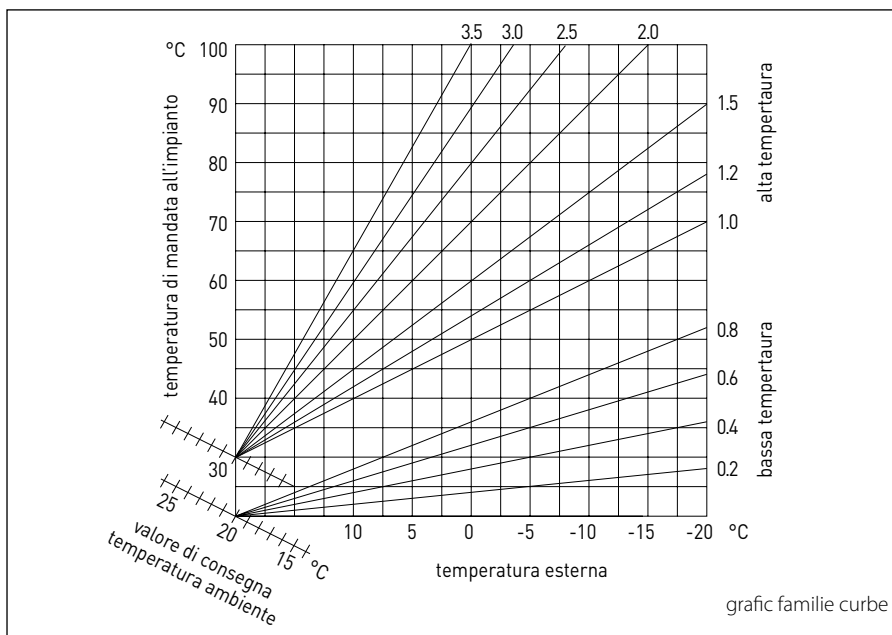

meni - setări

MENIU	SUB MENIU	PARAMETRU	DESCRIERE	RANGE	NOTE
0			REȚEA		
0	2		Rețea BUS		
0	2	0	Rețea BUS actuală	Centrală Interfață de sistem Control solar Multi-funcție Energy Manager Energy Manager hibrid Controlor cascade Pompă de căldură Senzor de mediu Control multi-zonă Modem la distanță Clip multi-funcție Fresh Water Station Control piscine Interfața utilizator Controllo multi-camere	
0	3		Interfață de sistem		
0	3	0	Număr zonă	Nicio zonă selectată Zonă selectată	
0	3	1	Corecție temperatură mediu		
0	3	2	Versiune SW interfață		
0	4		Display centrală		
0	4	0	Zonă de setat din display		
0	4	1	Temporizare backlight		
0	4	2	Dezactivează tasta de termoreglare		
2			PARAMETRII CENTRALEI		
2	0		Reglaje Generale		
2	0	0	Setări temperatură menajer		
2	1		Parametri generici		

MENIU	SUB MENIU	PARAMETRU	DESCRIERE	RANGE	NOTE
2	1	0	Parametri generici centrală		
2	2		Impostații		
2	2	0	Nivel Aprindere Lentă		
2	2	1	Raport ridicat modulare	ON - OFF	
2	2	2	Modulare ventilator	0. Excluză 1. Activă	
2	2	3	Termostat Pardoseală sau TA2	0. Termostat Pardoseală 1. Termostat Mediu2	
2	2	4	Termoreglare	0. Absentă 1. Prezentă	
2	2	5	Întârziere pornire încălzire	0. Dezactivată 1. 10 sec 2. 90 sec 3. 210 sec	
2	2	6	Configurare centrale convenționale	0. Mono cameră deschisă 1. Mono cameră deschisă VMC 2. Mono cameră etanșă ventilator fix 3. Mono cameră etanșă Ventilator modulant 4. Bitermică cameră deschisă 5. Bitermică cameră etanșă	
2	2	7	Centrală hibridă	0. Excluză 1. Activă	
2	2	8	Versiune centrală	0. Mixtă Instantanee 1. Acumulare Ext cu Sondă NTC 2. Acumulare Ext cu Termostat 3. Microacumulare 4. Acumulare Stratificată 6. Storage	
2	2	9	Putere nominală centrală		

meniu - setări

MENIU	SUB MENIU	PARAMETRU	DESCRIERE	RANGE	NOTE
2	3		Încălzire-1		
2	3	0	Nivel Max Putere Încălzire Absolută		
2	3	1	Nivel Max Putere Încălzire Reglabilă		
2	3	2	Procent Putere Max Menajer		
2	3	3	Procent Putere min		
2	3	4	Procent Putere Max Încălzire		
2	3	5	Tip Întârziere de Aprindere Încălzire	0. Manual 1. Automat	
2	3	6	Setare Întârziere Aprindere		
2	3	7	Post-circulare Încălzire		
2	3	8	Funcționare Circulator	0 viteză redusă 1. viteză ridicată 2. Modulant	
2	3	9	DeltaT Modulare Circulator		
2	4		Încălzire-2		
2	4	0	Presiunea minimă		
2	4	1	Presiune Alertă		
2	4	2	Presiune Umplere		
2	4	3	Post ventilare Încălzire	OFF - ON	
2	4	4	Timp Creștere Temperatură Încăl		
2	4	5	Max PWM pompă		
2	4	6	Min PWM pompă		
2	4	7	Dispozitiv Măsurare Presiune Încăl	0. Numai Sonde T 1. Presostat de Minimă 2. Senzor Presiune	
2	4	8	Activare Umplere Semiautomată		
2	4	9	Corecție temperatura externă		

meniu - setări

MENIU	SUB MENIU	PARAMETRU	DESCRIERE	RANGE	NOTE
2	5		C.Sanitar		
2	5	0	Funcție Confort	0. Dezactivată 1. Temporizată 2. Mereu activă	
2	5	1	Timp Anticiclaj Confort		
2	5	2	Întârziere pornire menajer		
2	5	3	Logica Sting Arzător Menajer	0. Anticalcar 1. Set-point plus 4°C	
2	5	4	Post-Răcire C.Sanitar	ON - OFF	
2	5	5	Întârziere Men- > Încăl		
2	5	6	Celectic	ON - OFF	
2	5	7	Funcție Anti-legionela	ON - OFF	
2	5	8	Frecvență antilegionela		
2	5	9	Temperatură obiectiv antilegionela		
2	6		Forțări manuale centrală		
2	6	0	Activare mod manual	0. Mod normal 1. Mod manual	
2	6	1	Forțare pompă centrală	ON - OFF	
2	6	2	Forțare ventilator	ON - OFF	
2	6	3	Forțare valvă de deviere	Menajer Încălzire	
2	6	4	Forțare pompă menajeră	ON - OFF	
2	6	5	Forțare modul Aerotech	ON - OFF	
2	7		Cicluri de verificare		
2	7	0	Coșar	ON - OFF	
2	7	1	Ciclul de dezaerisire	ON - OFF	
2	8		Reset meniu		

meniu - setări

MENIU	SUB MENIU	PARAMETRU	DESCRIERE	RANGE	NOTE
2	8	0	Restabilire setări din fabrică	OK = Da, esc = Nu	
3			SOLAR		
3	0		Setări generale		
3	0	0	Setare temperatură acumulare		
3	0	2	Setare Temp. Redusă Acumulare		
3	1		Statistici Solare		
3	1	0	Energie Solară		
3	1	1	Energie Solară 2		
3	1	2	Timp Tot ON Pompă Solară		
3	1	3	Timp Tot Supratemperatură Col Solar		
3	2		Setări Solare 1		
3	2	0	Funcție Anti Legionela	ON - OFF	
3	2	1	Schema hidraulică	0. Nedefinit 1. Bază mono serpentină 2. Bază dublă serpentină 3 Electrosolar 4. Integrare încălzire	
3	2	2	Funcționare rezistență electrică	0. EDF 1. Temporizată	
3	2	3	DeltaT Colector pentru Pornire Pompă		
3	2	4	DeltaT Colector pentru Stop Pompă		
3	2	5	Min T Colector pentru Pornire Pompă		
3	2	6	Collectorkick	ON - OFF	
3	2	7	Funcție Recooling	ON - OFF	
3	2	8	Setpoint Acumulare cu Gaz		
3	2	9	Temperatură Anti-îngheț Colector		
3	3		Setări Solare 2		

meniu - setări

MENIU	SUB MENIU	PARAMETRU	DESCRIERE	RANGE	NOTE
3	3	0	Setări Debit Fluid		
3	3	1	Grup Circulare Digitală	ON - OFF	
3	3	2	Prezență senzor presiune	ON - OFF	
3	3	3	Prezență Anod Pro-Tech	ON - OFF	
3	3	4	Funcție leșire AUX	0. Cerere integrare 1. Alarmă 2. Pompă de-stratificare	
3	3	5	Delta T obiectiv pentru modulare		
3	3	6	Frecvență antilegionela		
3	3	7	Temperatură obiectiv antilegionela		
3	3	8	Parametru generic solar		
3	3	9	Parametru generic solar		
3	4		Modul Manual		
3	4	0	Activare mod manual	ON - OFF	
3	4	1	Activează Pompa Solară	ON - OFF	
3	4	2	Activează Valvă cu 3 căi	ON - OFF	
3	4	3	Activează leșire AUX	ON - OFF	
3	4	4	Activează leșire Out	ON - OFF	
3	4	5	Control valvă Mix	0. ON 1. Deschis 2. Închis	
3	5		Diagnostic Solar 1		
3	5	0	Temperatură Colector Solar		
3	5	1	Sondă joasă fierbător		
3	5	2	Sondă ridicată fierbător		
3	5	3	Temperatură retur încălzire		
3	5	4	Sondă intrare colector		

meniu - setări

MENIU	SUB MENIU	PARAMETRU	DESCRIERE	RANGE	NOTE
3	5	5	Sondă ieșire colector		
3	6		Diagnostic Solar 2		
3	6	0	Debit circuit solar		
3	6	1	Presiune circuit solar		
3	6	2	Capacitate acumulare	0. Nedefinit 1. 150 l 2. 200 l 3. 300 l	
3	6	3	Număr dușuri disponibile		
3	6	4	% Umplere fierbător		
3	8		Istoric Erori		
3	8	0	Ultimele 10 erori		
3	8	1	Reset Listă Erori	Reset? OK=Da, esc=Nu	
3	9		Reset meniu		
3	9	0	Restabilirea setărilor din fabrică		
4			PARAMETRI ZONA 1		
4	0		Reglare Temperaturi		
4	0	0	Temperatura Zi		
4	0	1	Temperatura Noapte		
4	0	2	Temperatura set Z1		
4	0	3	Temperatură anti-îngheț zona		
4	1		Parametri generici		
4	1	0	Parametru generic zona		
4	1	1	Parametru generic zona		
4	1	2	Parametru generic zona		
4	2		Setări Zona1		

MENIU	SUB MENIU	PARAMETRU	DESCRIERE	RANGE	NOTE
4	2	0	Range Temperatură	0. Temperatură scăzută 1. Temperatură ridicată	
4	2	1	Selectare Tipologie Termoreglare	0. Temperatură fixă de tur 1. Dispozitive ON/OFF 2. Numai sonda de mediu 3. Numai sonda externă 4. sondă de mediu + sondă externă	
4	2	2	Curbă Termoreglare		
4	2	3	Deplasare paralelă		
4	2	4	Influență Mediu Proporțională		
4	2	5	Max T		
4	2	6	Min T		
4	2	7	Tipologie Circuit de încălzire	0. Calorifere rapide 1. Calorifere medii 2. Calorifere lente 3. Instalație pardoseală rapidă 4. Instalație pardoseală medie 5. Instalație pardoseală lentă 6. Control Mediu numai Proporțional	
4	2	8	Max acțiune Integrală pe senzor mediu		HYD
4	3		Diagnostic Zona 1		
4	3	0	Temperatura mediului		
4	3	1	Temperatura Set mediu		
4	3	2	Temperatură tur		
4	3	3	Temperatură retur		
4	3	4	Stare cerere căldură Z1	ON - OFF	
4	3	5	Stare pompă	ON - OFF	
4	4		Dispozitive Zona 1		

meniu - setări

MENIU	SUB MENIU	PARAMETRU	DESCRIERE	RANGE	NOTE
4	4	0	Zone pump modulation	0. Viteză fixă 1. Modulant pe deltaT 2. Modulant pe presiune	
4	4	1	DeltaT obiectiv pentru modulare		
4	4	2	Viteză fixă pompă		
5			PARAMETRI ZONA 2		
5	0		Setează Temperaturi		
5	0	0	Temperatura Zi		
5	0	1	Temperatura Noapte		
5	0	2	Temperatură Zona 2		
5	0	3	Temperatură anti-îngheț zona		
5	1		Parametri generici		
5	1	0	Parametru generic zona		
5	1	1	Parametru generic zona		
5	1	2	Parametru generic zona		
5	2		Setări zonă 2		
5	2	0	Range Temperatură	0. Temperatură scăzută 1. Temperatură ridicată	
5	2	1	Selectare Tipologie Termoreglare	0. Temperatură fixă de tur 1. Dispozitive ON/OFF 2. Numai sonda de mediu 3. Numai sonda externă 4. sondă de mediu + sondă externă	
5	2	2	Curbă Termoreglare		
5	2	3	Deplasare paralelă		
5	2	4	Influență Mediu Proporțională		
5	2	5	Max T		
5	2	6	Min T		

MENIU	SUB MENIU	PARAMETRU	DESCRIERE	RANGE	NOTE
5	2	7	Tipologie Circuit de încălzire	0. Calorifere rapide 1. Calorifere medii 2. Calorifere lente 3. Instalație pardoseală rapidă 4. Instalație pardoseală medie 5. Instalație pardoseală lentă 6. Control Mediu numai Proporțional	
5	2	8	Max acțiune Integrală pe senzor mediu		HYD
5	3		Diagnostic Zona 2		
5	3	0	Temperatura mediului		
5	3	1	Temperatura Set mediu		
5	3	2	Temperatură tur		
5	3	3	Temperatură retur		
5	3	4	Stare cerere căldură Z2	ON - OFF	
5	3	5	Stare pompă	ON - OFF	
5	4		Dispozitive Zonă 2		
5	4	0	Zone pump modulation	0. Viteză fixă 1. Moduland pe delta T 2. Moduland pe presiune	
5	4	1	DeltaT obiectiv pentru modulare		
5	4	2	Viteză fixă pompă		
6			PARAMETRI ZONA 3		
6	0		Setează Temperaturi		
6	0	0	Temperatura Zi		
6	0	1	Temperatura Noapte		
6	0	2	Temperatură Zona 2		
6	0	3	Temperatură anti-îngheț zona		

meniu - setări

MENIU	SUB MENIU	PARAMETRU	DESCRIERE	RANGE	NOTE
6	1		Parametri generici		
6	1	0	Parametru generic zona		
6	1	1	Parametru generic zona		
6	1	2	Parametru generic zona		
6	1	1	Setări zonă 3		
6	1	2	Range Temperatură	0. Temperatură scăzută 1. Temperatură ridicată	
6	1	3	Selectare Tipologie Termoreglare	0. Temperatură fixă de tur 1. Dispozitive ON/OFF 2. Numai sonda de mediu 3. Numai sonda externă 4. sondă de mediu + sondă externă	
6	1	4	Curbă Termoreglare		
6	1	5	Deplasare paralelă		
6	2		Setări zonă 3		
6	2	0	Max T		
6	2	1	Min T		
6	2	2	Tipologie Circuit de încălzire	0. Calorifere rapide 1. Calorifere medii 2. Calorifere lente 3. Instalație pardoseală rapidă 4. Instalație pardoseală medie 5. Instalație pardoseală lentă 6. Control Mediu numai Proportional	
6	2	3	Max acțiune Integrală pe senzor mediu		HYD
6	2	4	Influență Mediu Proportională		
6	2	5	Max T		

meniu - setări

MENIU	SUB MENIU	PARAMETRU	DESCRIERE	RANGE	NOTE
6	2	6	Min T		
6	2	7	Tipologie Circuit de încălzire	Calorifere rapide Calorifere medii Calorifere lente Instalație pardoseală rapidă Instalație pardoseală medie Instalație pardoseală lentă Control Mediu numai Proportional	
6	2	8	Max acțiune Integrală pe senzor mediu		
6	3		Diagnostic Zona 3		
6	3	0	Temperatura mediului		
6	3	1	Temperatura Set mediu		
6	3	2	Temperatură tur		
6	3	3	Temperatură retur		
6	3	4	Stare cerere căldură Z3	ON - OFF	
6	3	5	Stare pompă	ON - OFF	
6	4		Dispozitive Zonă 3		
6	4	0	Zone pump modulation	0. Viteză fixă 1. Modulant pe delta T 2. Modulant pe presiune	
6	4	1	DeltaT obiectiv pentru modulare		
6	4	2	Viteză fixă pompă		
7			MODUL DE ZONĂ		
7	1		Modul Manual		
7	1	0	Activare mod manual	ON - OFF	
7	1	1	Control pompă Z1	ON - OFF	
7	1	2	Control pompă Z2	ON - OFF	
7	1	3	Control pompă Z3	ON - OFF	

meniu - setări

MENIU	SUB MENIU	PARAMETRU	DESCRIERE	RANGE	NOTE
7	1	4	Control valvă Mix Z2	0. OFF 1. Deschis 2. Închis	
7	1	5	Control valvă Mix Z3	0. OFF 1. Deschis 2. Închis	
7	2		Modul de zonă		
7	2	0	Schema hidraulică	0. Nedefinit 1. MCD 2. MGM II 3. MGM III 4. MGZ I 5. MGZ II 6. MGZ III	
7	2	1	Corecție T Tur		
7	2	2	Funcție leșire AUX	0. Cerere căldură 1. Pompă externă 2. Alarmă	
7	2	3	Corecție temperatura externă		
7	3		Parametri generici		
7	3	0	Parametru generic modul zonă		
7	3	1	Parametru generic modul zonă		
7	3	2	Parametru generic modul zonă		
7	4		Mod Manual 2		
7	4	0	Activare mod manual	ON - OFF	
7	4	1	Control pompă Z1	ON - OFF	
7	4	2	Control pompă Z2	ON - OFF	
7	4	3	Control pompă Z3	ON - OFF	
7	4	4	Control valvă Mix Z2	0. OFF 1. Deschis 2. Închis	

meniu - setări

MENIU	SUB MENIU	PARAMETRU	DESCRIERE	RANGE	NOTE
7	4	5	Control valvă Mix Z3	0. OFF 1. Deschis 2. Închis	
7	5		Modul de zonă 2		
7	5	0	Schema hidraulică	0. Nedefinit 1. MCD 2. MGM II 3. MGM III 4. MGZ I 5. MGZ II 6. MGZ III	
7	5	1	Corecție T Tur		
7	5	2	Funcție leșire AUX	0. Cerere căldură 1. Pompă externă 2. Alarmă	
7	5	3	Corecție temperatura externă		
7	6		Parametri generici 2		
7	6	0	Parametru generic zona		
7	6	1	Parametru generic zona		
7	6	2	Parametru generic zona		
7	8		Istoric Erori		
7	8	0	Ultimele 10 anomalii		
7	8	1	Reset Listă Erori	Resetați? OK=Da, esc=Nu	
7	8	2	Ultimele 10 erori 2		
7	8	3	Reset Listă Erori 2	Resetați? OK=Da, esc=Nu	
7	9		Reset meniu		
7	9	0	Restabilire setări din fabrică	Resetați? OK=Da, esc=Nu	
7	9	1	Restabilire setări din fabrică 2	Resetați? OK=Da, esc=Nu	
8			PARAMETRI DE ASISTENȚĂ		

meniu - setări

MENIU	SUB MENIU	PARAMETRU	DESCRIERE	RANGE	NOTE
8	1		Statistici		
8	1	0	Ore Arzător ON Încălzire (h x10)		
8	1	1	Ore Arzător ON Menajer (h x10)		
8	1	2	Nr Detașări flacăra (n x10)		
8	1	3	Nr cicluri aprindere (n x10)		
8	1	4	Durata Medie Cereri Căldură		
8	1	5	Număr cicluri Umplere		
8	2		Centrală		
8	2	0	Nivel Modulare Arzător		
8	2	1	Stare Ventilator	ON - OFF	
8	2	2	Viteză ventilator x100RPM		
8	2	3	Nivel Viteză pompă	0. OFF 1. Viteză redusă 2. Viteză ridicată	
8	2	4	Poziție Valvă de deviere	0. Menajer 1. Încălzire	
8	2	5	Debit menajer l/min		
8	2	6	Stare Presostat gaze arse	0. Deschis 1. Închis	
8	2	7	% Modulare pompă		
8	2	8	Putere instantanee		
8	3		Temp. Cazan		
8	3	0	Temp setată încălzire		
8	3	1	Temperatură tur încălzire		
8	3	2	Temperatură retur încălzire		
8	3	3	Temperatura măsurată Menajer		
8	3	4	Temperatură gaze arse		

meniu - setări

MENIU	SUB MENIU	PARAMETRU	DESCRIERE	RANGE	NOTE
8	3	5	Temperatură externă		
8	4		Solară&Arzător		
8	4	0	Temperatura măsurată Acumulare		
8	4	1	Temperatură Colector Solar		
8	4	2	Temperatura Intrare Menajer		
8	4	3	Sondă fierbător joasă		
8	4	4	Temperatură Set Fierbător Stratificare		
8	5		Service		
8	5	0	Luni Restante ptr. Întreținere		
8	5	1	Abilitare Aviz Întreținere	ON - OFF	
8	5	2	Ștergere Avize Întreținere	Se elimină? OK=Da, esc=Nu	
8	5	3	Stare Înfundare Schimbător Menajer	0. Schimbător Menajer OK 1. Parțial înfundat 2. Foarte înfundat de înlocuit	
8	5	4	Versiune HW Placă		
8	5	5	Versiune SW Placă		
8	5	6	Stare încărcare Vas de expansiune	0. De încărcat 1. OK	
8	6		Istoric Erori		
8	6	0	Ultimele 10 anomalii		
8	6	1	Reset Listă Erori	Reset? OK=Da, esc=Nu	
8	7		Parametri generici		
8	7	0	Parametru generic centrală zonă		
8	7	1	Parametru generic centrală zonă		
4	7	2	Parametru generic centrală zonă		
9			PARAMETRI HIBRID		

meniu - setări

MENIU	SUB MENIU	PARAMETRU	DESCRIERE	RANGE	NOTE
9	0		User Parameters		
9	0	0	Eco / Confort	0. Eco Plus 1. Eco 2. Mediu 3. Confort 4. Confort Plus	HYB
9	0	1	Forțare manuală PdC/centrală	0. Auto 1. Numai centrală 2. Numai PdC	HYB
9	1		Statistici Energy Manager		
9	1	0	PdC ore de funcționare (h/10)		
9	1	1	PdC n. Cicluri aprindere (n/10)		
9	1	2	PdC n. Cicluri degivrare (n/10)		
9	1	3	PdC+Centrală ore de funcționare (h/10)		
9	2		Costurile energiei 1		
9	2	0	Temp Ext. x Dezactivare Centrală		
9	2	1	Temp Ext. x Dezactivare PdC		
9	2	2	OFFSET Max Temp reglabilă PdC		
9	2	3	Limitare Frec compresor HP		
9	2	4	Min Raport Cost Electricitate/Gaz		
9	2	5	Max Raport Cost Electricitate/Gaz		
9	2	6	Raport Energie Primară /Energie Elec		
9	2	7	Logica Energy Manager	0. Economie maximă 1. Ecologie maximă	
9	2	8	Temp. mediu set-mis x ON centrală		
9	3		Costurile energiei 2		
9	3	0	Mod Nocturn PdC	ON - OFF	
9	3	1	Oră Început Mod Nocturn PdC [hh:mm]		

meniu - setări

MENIU	SUB MENIU	PARAMETRU	DESCRIERE	RANGE	NOTE
9	3	2	Oră Sfârșit Mod Nocturn PdC [hh:mm]		
9	3	3	Cost kWh gaz (PCS)		
9	3	4	Cost kWh electricitate		
9	3	5	Costo kWh electricitate tarif redus		
9	3	6	Parametru generic energy manager		
9	3	7	Parametru generic energy manager		
9	3	8	Parametru generic energy manager		
9	4		Temperaturi PdC		
9	4	0	Temperatură externă		
9	4	1	Temperatură tur PdC		
9	4	2	Temperatură retur PdC		
9	4	3	Temperatură evaporator PdC		
9	4	4	Temperatură gaz PdC		
9	4	5	PdC Temperatură Condensator (ICT)		
9	5		Stare PdC		
9	5	0	Frecvență măsurată compresor		
9	5	1	Modulare necesară a compresorului		
9	5	2	Modulare calculată centrală		
9	5	3	Mod de funcționare PdC	0. Stand-by 1. Nu este prezent 2. Mod cald 3. Degivrare	
9	5	4	PdC Eroare prezentă Placa ODU		
9	5	5	PdC Eroare prezentă Placa HYDI		
9	5	6	PdC Cod Eroare Placa ODU		
9	5	7	PdC Cod Eroare Placa HYDI		

meni - setări

MENIU	SUB MENIU	PARAMETRU	DESCRIERE	RANGE	NOTE
9	5	8	Stare Energy Manager		
9	6		Info Energy Manager		
9	6	0	Cost actual KWh din PdC		
9	6	1	Cost actual KWh din centrală		
9	6	2	Cost apreciat KWh din PdC		
9	6	3	Cost apreciat KWh din centrală		
9	6	4	Temperatură tur încălzire		
9	6	5	Temperatură retur încălzire		
9	6	6	Stare pompă încălzire	0. Stinsă 1. Aprinsă	
9	7		Cicluri de verificare HP		
9	7	0	Forțează mod deice PdC	ON - OFF	
9	7	1	Forță compresor PdC frec fixă	ON - OFF	
9	8		Istoric Erori		
9	8	0	Ultimele 10 anomalii		
9	8	1	Reset Listă Erori	Reset? OK=Da, esc=Nu	
9	9		Reset meni		
9	9	0	Restabilire setări din fabrică	Reset? OK=Da, esc=Nu	
10			FRESH WATER STATION		
10	0		Parametri utilizator		
10	0	0	Setare temperatură acumulare		
10	1		Modul Manual		
10	1	0	Activare mod manual	ON - OFF	
10	1	1	Activează Pompa Solară	ON - OFF	
10	1	2	Activează Valvă cu 3 căi	ON - OFF	

MENIU	SUB MENIU	PARAMETRU	DESCRIERE	RANGE	NOTE
10	1	3	Activează leșire AUX	ON - OFF	
10	1	4	Control valvă Mix	0. OFF 1. Deschis 2. Închis	
10	2		Parametri FWS		
10	2	0	Schema hidraulică	0. Nedefinit 1. Fără pompă recirculare menajer 2. Cu pompă recirculare menajer	
10	2	1	Tip pompă circulare menajer	0. Temporizată 1. După preluare	
10	2	2	Parametru generic FWS		
10	2	3	Parametru generic FWS		
10	2	4	Parametru generic FWS		
10	3		Diagnostic FWS		
10	3	0	Temperatură ieșire menajer		
10	3	1	Temperatura Intrare Menajer		
10	3	2	Temperatură retur încălzire		
10	3	3	Temperatură tur încălzire		
10	3	4	Debit menajer		
10	3	5	Sondă fierbător joasă		
10	3	6	Consum menajer total		
10	3	7	Timp Total ON Pompă FWS		
11			PLACĂ MULTIFUNCȚIONALĂ		
11	0		Generalități		

meniu - setări

MENIU	SUB MENIU	PARAMETRU	DESCRIERE	RANGE	NOTE
11	0	0	Selectare funcție	0. Nedefinit 1. 3 zone directe 2. Notificare erori și reset 3. Termostat diferențial 4. Termostat 5. leșire temporizată	
11	0	1	Activare mod manual	ON - OFF	
11	0	2	Control OUT1	ON - OFF	
11	0	3	Control OUT2	ON - OFF	
11	0	4	Control OUT3	ON - OFF	
11	1		Diagnoză		
11	1	0	Temperatură IN1		
11	1	1	Temperatură IN2		
11	1	2	Temperatură IN3		
11	1	3	Stare OUT1		
11	1	4	Stare OUT2		
11	1	5	Stare OUT3		
11	2		Termostat diferențial		
11	2	0	Diferențial aprindere termostat		
11	2	1	Diferențial stingere termostat		
11	2	2	Temperatura maximă IN1		
11	2	3	Temperatura maximă IN2		
11	2	4	Temperatura minimă IN1		
11	3		Termostat		
11	3	0	Temperatura setată termostat		
11	3	1	Histerezis termostat		
11	4		Parametri generici		

meniu - setări

MENIU	SUB MENIU	PARAMETRU	DESCRIERE	RANGE	NOTE
10	4	0	Parametru generic multifuncțional		
10	4	1	Parametru generic multifuncțional		
10	4	2	Parametru generic multifuncțional		
10	4	3	Parametru generic multifuncțional		
10	4	4	Parametru generic multifuncțional		
10	4	5	Parametru generic multifuncțional		
10	4	6	Parametru generic multifuncțional		
14			PARAMETRI ZONA 4		
14	0		Reglare Temperaturi		
14	0	0	Temperatura Zi		
14	0	1	Temperatura Noapte		
14	0	2	Temperatură set Z4		
14	1		Parametri generici		
14	1	0	Parametru generic zona		
14	1	1	Parametru generic zona		
14	2		Setare zonă 4		
14	2	0	Range Temperatura Zona 4	0. Temperatură scăzută 1. Temperatură ridicată	
14	2	1	Selectare Tipologie Termoreglare	0. Temperatură fixă de tur 1. Dispozitive ON/OFF 2. Numai sonda de mediu 3. Numai sonda externă 4. sondă de mediu + sondă externă	
14	2	2	Curbă Termoreglare		
14	2	3	Deplasare paralelă		
14	2	4	Influență Mediu Proporțională		
14	2	5	Temperatură max		

meniu - setări

MENIU	SUB MENIU	PARAMETRU	DESCRIERE	RANGE	NOTE
14	2	6	Temperatură min		
14	2	7	Tipologie Circuit de încălzire	Calorifere rapide Calorifere medii Calorifere lente Instalație pardoseală rapidă Instalație pardoseală medie Instalație pardoseală lentă Control Mediu numai Proportional	
14	2	8	Max acțiune Integrală pe senzor mediu		
14	3		Diagnostic Zona 4		
14	3	0	Temperatura mediului		
14	3	1	Temperatura Set mediu		
14	3	2	Temperatură tur		
14	3	3	Temperatură retur		
14	3	4	Stare cerere căldură Z 4	ON - OFF	
14	3	5	Stare pompă	ON - OFF	
14	4		Dispozitive Zonă 4		
14	4	0	Modulare pompă zonă	0. Viteză fixă 1. Moduland pe delta T 2. Moduland pe presiune	
14	4	1	DeltaT obiectiv pentru modulare		
14	4	2	Viteză fixă pompă		
15			PARAMETRI ZONA 5		
15	0		Reglare Temperaturi		
15	0	0	Temperatura Zi		
15	0	1	Temperatura Noapte		
15	0	2	Temperatură set Z5		
15	0	3	Temperatură anti-îngheț zona		

MENIU	SUB MENIU	PARAMETRU	DESCRIERE	RANGE	NOTE
15	1		Parametri generici		
15	1	0	Parametru generic zona		
15	1	1	Parametru generic zona		
15	2		Setare zonă 5		
15	2	0	Range Temperatură Zona 5	0. Temperatură scăzută 1. Temperatură ridicată	
15	2	1	Selectare Tipologie Termoreglare	0. Temperatură fixă de tur 1. Dispozitive ON/OFF 2. Numai sonda de mediu 3. Numai sonda externă 4. sondă de mediu + sondă externă	
15	2	2	Curbă Termoreglare		
15	2	3	Deplasare paralelă		
15	2	4	Influență Mediu Proporțională		
15	2	5	Temperatură max		
15	2	6	Temperatură min		
15	2	7	Tipologie Circuit de încălzire	Calorifere rapide Calorifere medii Calorifere lente Instalație pardoseală rapidă Instalație pardoseală medie Instalație pardoseală lentă Control Mediu numai Proporțional	
15	2	8	Max acțiune Integrală pe senzor mediu		
15	3		Diagnostic Zona 5		
15	3	0	Temperatura mediului		
15	3	1	Temperatura Set mediu		
15	3	2	Temperatură tur		
15	3	3	Temperatură retur		

meniu - setări

MENIU	SUB MENIU	PARAMETRU	DESCRIERE	RANGE	NOTE
15	3	4	Stare cerere căldură Z5	ON - OFF	
15	3	5	Stare pompă	ON - OFF	
15	4		Dispozitive Zonă 5		
15	4	0	Modulare pompă zonă	0. Viteză fixă 1. Modulant pe delta T 2. Modulant pe presiune	
15	4	1	DeltaT obiectiv pentru modulare		
15	4	2	Viteză fixă pompă		
16			PARAMETRI ZONA 6		
16	0		Reglare Temperaturi		
16	0	0	Temperatura Zi		
16	0	1	Temperatura Noapte		
16	0	2	Temperatura set Z 6		
16	0	3	Temperatură anti-îngheț zona		
16	1		Parametri generici		
16	1	0	Parametru generic zona		
16	1	1	Parametru generic zona		
16	1	2	Parametru generic zona		
16	2		Setare zonă 6		
16	2	0	Range Temperatura Zona 6	0. Temperatură scăzută 1. Temperatură ridicată	
16	2	1	Selectare Tipologie Termoreglare	0. Temperatură fixă de tur 1. Dispozitive ON/OFF 2. Numai sonda de mediu 3. Numai sonda externă 4. sondă de mediu + sondă externă	
16	2	2	Curbă Termoreglare		
16	2	3	Deplasare paralelă		

meniu - setări

MENIU	SUB MENIU	PARAMETRU	DESCRIERE	RANGE	NOTE
16	2	4	Influență Mediu Proporțională		
16	2	5	Temperatură max		
16	2	6	Temperatură min		
16	2	7	Tipologie Circuit de încălzire	Calorifere rapide Calorifere medii Calorifere lente Instalație pardoseală rapidă Instalație pardoseală medie Instalație pardoseală lentă Control Mediu numai Proporțional	
16	2	8	Max acțiune Integrală pe senzor mediu		
16	3		Diagnostic Zona 6		
16	3	0	Temperatura mediului		
16	3	1	Temperatura Set mediu		
16	3	2	Temperatură tur		
16	3	3	Temperatură retur		
16	3	4	Stare cerere căldură Z3	ON - OFF	
16	3	5	Stare pompă	ON - OFF	
16	4		Dispozitive Zonă 6		
16	4	0	Modulare pompă zonă	0. Viteză fixă 1. Modulant pe delta T 2. Modulant pe presiune	
16	4	1	DeltaT obiectiv pentru modulare		
16	4	2	Viteză fixă pompă		

tabel coduri erori

EROARE	DESCRIERE
1 01	Temperatură excesivă
1 02	Eroare senzor presiune
1 03	Circulație insuficientă
1 04	
1 05	
1 06	
1 07	
1 08	Umple instalația
1 11	Apasă buton umplere
1 09	Pres ridicată apă
1 10	Sondă ÎNCĂLZIRE defectă
1 12	Sondă Rit defectă
1 14	Sonda Externă Defectă
1 16	Termost pard deschis
1 18	Problemă Sonde primar
1 20	Eroare centrală
1 21	
1 22	
1 23	Circulație insuficientă
1 P1	
1 P2	
1 P3	Umple instalația
1 P4	
1 P4	
1 P5	Umplere incompletă
1 P6	Umplere incompletă
1 P7	Prea multe umpleri
1 P8	Prea multe umpleri
2 01	Sondă menajer defectă
2 02	Sonda Aprind. Joasă Defectă
2 03	Sondă aprind. defectă
2 04	Sondă col solar defectă
2 05	Sondă Ing menajer defectă

EROARE	DESCRIERE
2 07	Col Solar Max Temp
2 08	Col Solar Anti-îngheț
2 09	Supratemp acumulare
2 10	Sondă apr ridicată defectă
2 11	Sondă retur încălzire solar defectă
2 12	Sondă intrare colector defectă
2 13	Sondă ieșire colector defectă
2 14	Schemă hidraulică solară nedefinită
2 15	Er sens presiune solar
2 16	Umple instalația solară
2 17	Eroare anod
2 P1	Umple instalația solară
2 P2	Antilegionela necompletată
2 40	Eroare solar
2 41	Eroare solar
2 50	Schemă hidraulică nedefinită
2 51	Sondă ieșire menajer FWS defectă
2 52	Sondă intrare încălzire FWS defectă
2 53	Sondă ieșire încălzire FWS defectă
2 54	Sondă intrare menajer FWS defectă
2 70	Eroare FWS
2 71	Eroare FWS
3 01	Display EEPR er
3 02	GP-GIU com err
3 03	Eroare placă
3 04	Prea multe deblocări
3 05	Eroare placă
3 06	Eroare placă
3 07	Eroare placă
3 P9	Întreținerea programată Chemați asistența
3 08	Eroare configurare ATM
3 09	Eroare releu gaz

tabel coduri erori

EROARE	DESCRIERE	EROARE	DESCRIERE
3 11	Eroare centrală	6 10	Sondă Schimb. Deschisă
3 12	Eroare centrală	6 12	Er Ventilator
4 01	Mdm-Bus Com err	6 P1	Întârziere pres gaze arse
4 02	GPRS mdm error	6 P2	Deschidere pres gaze arse
4 03	Sim Card error	6 P4	Turații reduse vent
4 04	Mdm-PCB Com err	6 20	Eroare centrală
4 05	Mdm In1 error	6 21	Eroare centrală
4 06	Mdm In2 error	7 01	Sondă tur Z1 defectă
4 11	Nedisponibilă Sonda Amb Z1	7 02	Sondă tur Z2 defectă
4 12	Nedisponibilă Sonda Amb Z2	7 03	Sondă tur Z3 defectă
4 13	Nedisponibilă Sonda Amb Z3	7 04	Sondă tur Z4 defectă
4 14	Nedisponibilă Sonda Amb Z4	7 05	Sondă tur Z5 defectă
4 15	Nedisponibilă Sonda Amb Z5	7 06	Sondă tur Z6 defectă
4 16	Nedisponibilă Sonda Amb Z6	7 11	Sondă retur Z1 defectă
4 20	Supraîncărcare alimentare bus (*)	7 12	Sondă retur Z2 defectă
4 21	Eroare centrală	7 13	Sondă retur Z3 defectă
4 22	Eroare centrală	7 14	Sondă retur Z4 defectă
5 01	Lipsă flacăra	7 15	Sondă retur Z5 defectă
5 02	Flacăra fără gaz	7 16	Sondă retur Z6 defectă
5 04	Desprindere flacăra	7 22	Supratemperatură Zona2
5 P1	1 Aprindere eşuată	7 23	Supratemperatură Zona3
5 P2	2 Aprindere eşuată	7 25	Supratemperatură Zona 5
5 P3	Desprindere flacăra	7 26	Supratemperatură Zona 6
5 P4	Desprindere flacăra	7 50	Schemă hidraulică nedefinită
5 10	Eroare centrală	7 51	Eroare zone
5 11			
6 01	Er Sondă gaze arse	9 01	Eroare comunicare BUS Energy Manager
6 02			
6 04	Turații reduse vent	9 02	Sondă Tur Separator Defectă
6 05	Sondă gaze defectă	9 03	Sonda retur separator defectă
6 07	Presost ON Vent OFF	9 04	Bloc PdC Tip 1
6 08	Presost OFF Vent ON	9 05	PdC Eroare senzor Evaporator
6 09	Supratemp gaze arse	9 06	PdC Eroare senzor gaz

tabel coduri erori

EROARE	DESCRIERE
9 07	PdC Eroare senzor HST
9 08	PdC Eroare senzor temp. Externă
9 09	PdC Eroare senzor OMT
9 10	Non Comunicare cu HYDI
9 11	Senzor presiune PdC defect (CA)
9 12	Senzor presiune PdC defect (CC)
9 13	Senzor tur PdC defect (CA)
9 14	Senzor tur PdC defect (CC)
9 15	Senzor Condensator PdC defect
9 16	Eroare comunicare PdC HYDI-ODU
9 17	Senzor retur PdC defect
9 18	Bloc PdC Tip 2
9 19	PdC în așteptare pentru repornire
9 20	Eroare Sonde Separator (Man+Ret)
9 21	Eroare raport cost Electricitate/Gaz
9 22	PdC în bloc
9 23	Eroare presiune circuit de încălzire
9 24	Eroare Comunicare cu HP
9 25	Centrală non prezentă
9 30	Eroare Energy Manager
9 31	Eroare Energy Manager

Restabilire funcționare

În caz de blocare, pe display-ul interfeței de sistem apare un cod de eroare care se referă la tipul opririi și la cauza care a determinat-o. Pentru a restabili funcționarea normală, urmați instrucțiunile de pe display sau, dacă, eroarea persistă, se recomandă intervenția Centrului de asistență tehnică autorizat.

(*) Supraîncărcare alimentare BUS

Se poate manifesta o eroare de supraîncărcare alimentare BUS, datorită conectării a trei sau mai multe dispozitive prezente în sistemul instalat. Dispozitivele care pot supra-alimenta rețeaua BUS sunt:

- Modul Multizonă
- Grup pompă solară
- Modul pentru producerea instantanee a apei calde menajere

Pentru a evita riscul supraîncărcării alimentării BUS, trebuie ca microswitch 1 al uneia dintre plăcile electronice prezente în aparatele conectate la sistem (cu excepția centralei) să fie pus în poziția OFF, așa cum se arată în figură.

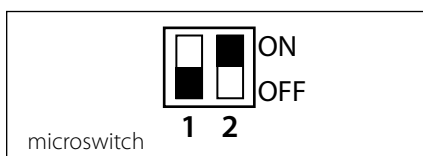

Ariston Thermo SpA

Viale Aristide Merloni 45
60044 Fabriano (AN) Italy
Telefono 0732 6011
Fax 0732 602331
info.it@aristonthermo.com
www.aristonthermo.com

Ariston Thermo Polska Sp. z o.o. ul.

Pocieszka 3
31-408 Kraków - 0048 12 420 22 20
service.pl@aristonthermo.com
www.aristonthermo.pl

Ariston Thermo CZ sro

Krkonoska 5 - 120 00 Praha 2
(Czech Republic)
Tel. 00420-2-22713455
Fax 00420-2-22725711
www.aristonthermo.cz

Ariston Thermo Romania srl

Str. Giacomo Puccini nr 8A
020194 Bucuresti , sector 2
Telefon 021/231.95.10 - 231.95.21
Fax 021/ 231.94.75
service.ro@aristonthermo.com
www.aristonthermo.ro

Ariston Thermo Hungária kft

Budapest 1135 Hun utca 2.
Tel: 061-237-11-10
www.aristonthermo.hu
szerviz.hu@aristonthermo.com